



per la gente di domani

Imola



ART - 073



LEGGERE ATTENTAMENTE E CONSERVARE PER FUTURA CONSULTAZIONE!
READ CAREFULLY AND KEEP INSTRUCTIONS FOR FUTURE REFERENCE!

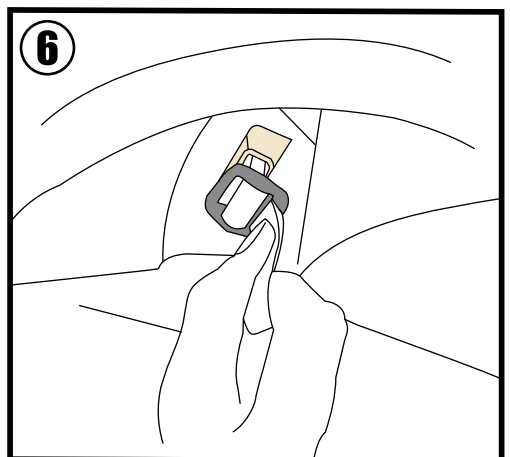
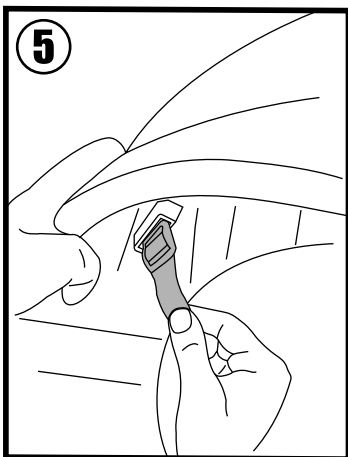
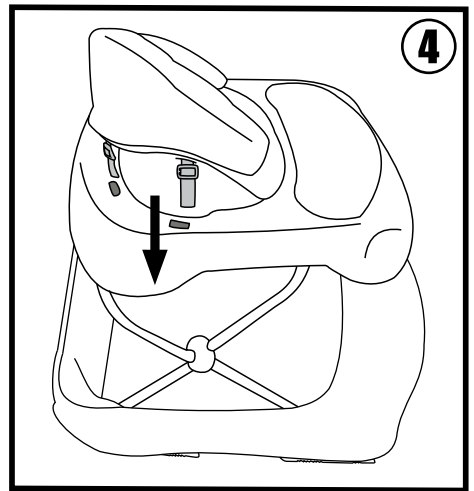
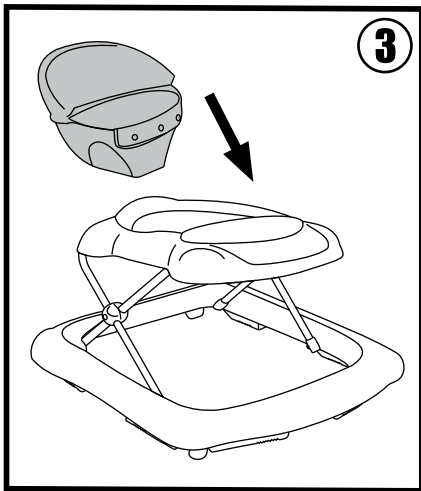
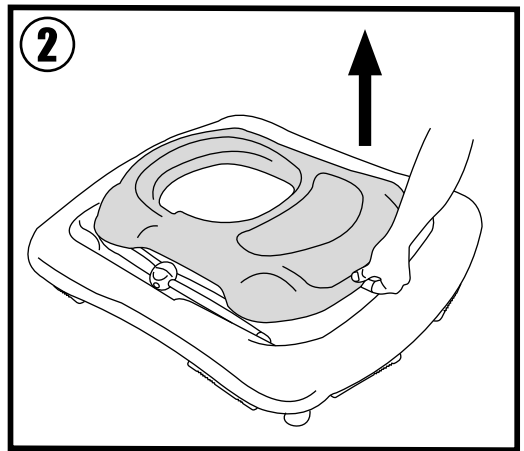
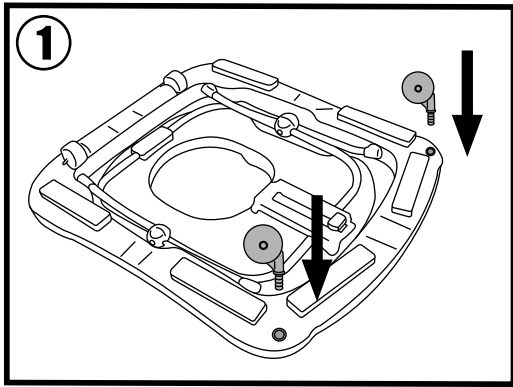

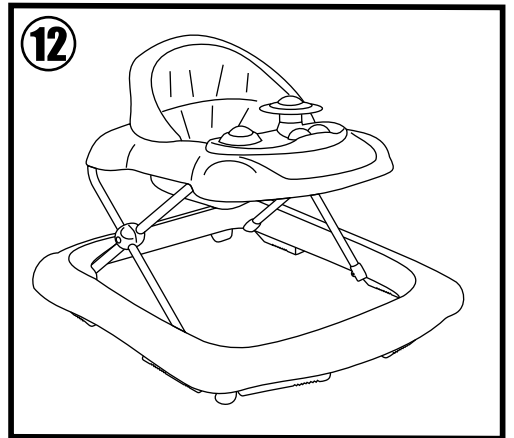
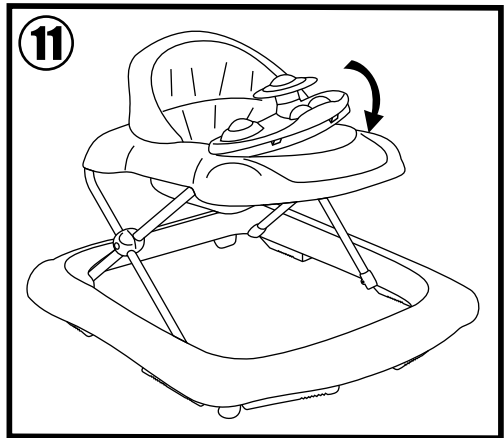
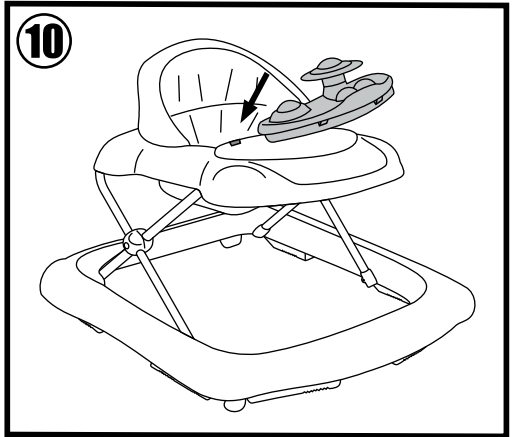
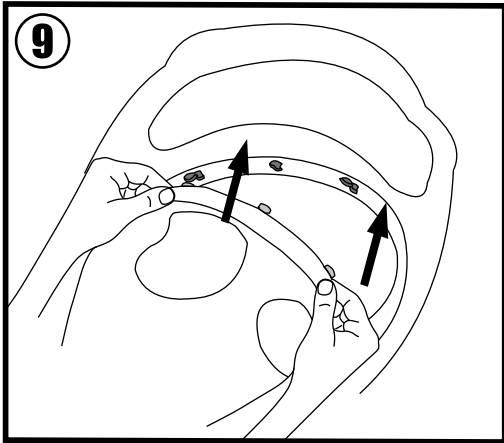
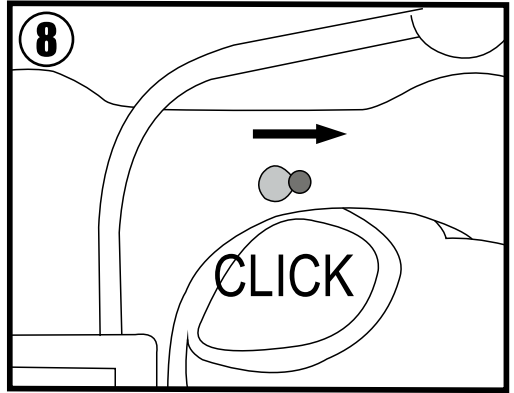
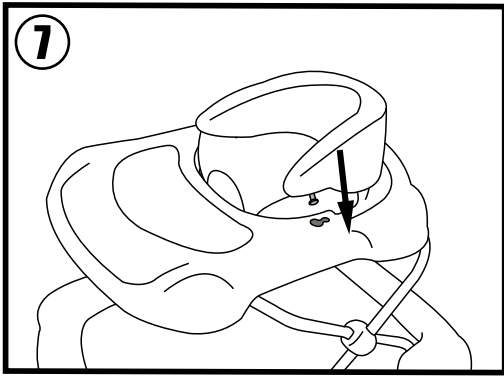

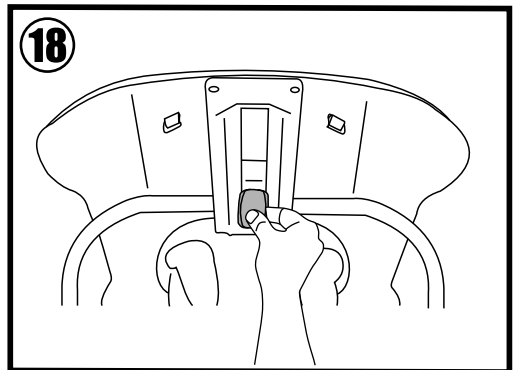
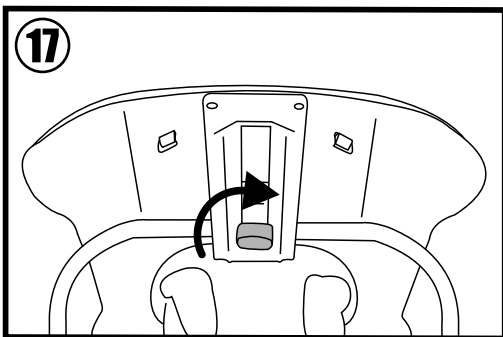
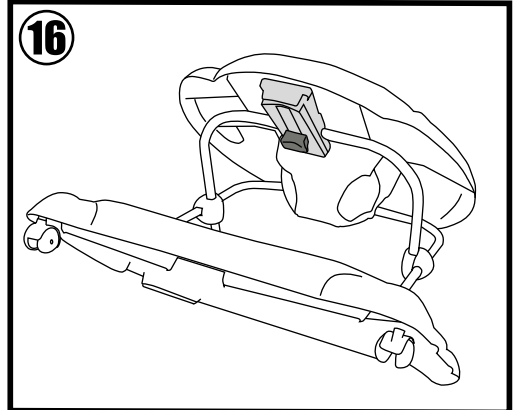
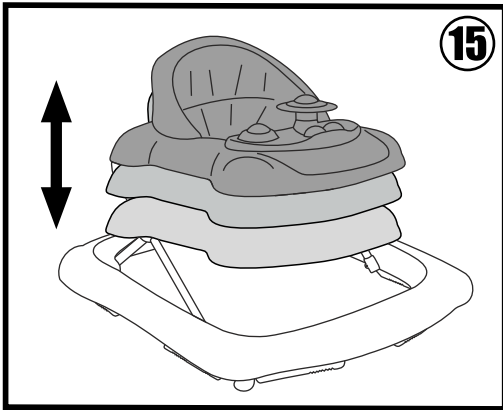
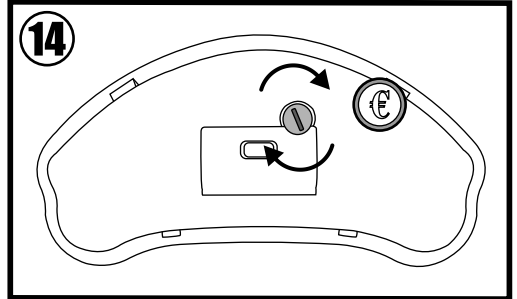
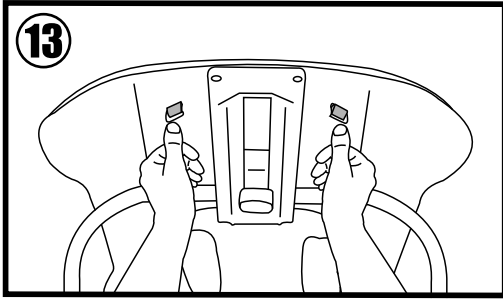

ISTRUZIONI DI MONTAGGIO ED USO

LEGGERE ATTENTAMENTE E CONSERVARE PER FUTURA CONSULTAZIONE

Per un corretto uso del girello "IMOLA" vi consigliamo di dedicare alcuni minuti alla lettura di questo manuale.

GARANZIA DI QUALITÀ:

- Il nostro girello è fabbricato secondo le norme europee EN 1273 : 2005.
- Questo prodotto è garantito per il periodo previsto dalle leggi vigenti contro i difetti di produzione. Se l'articolo viene riparato o modificato da personale non autorizzato, la garanzia cessa di esistere.
- La non cura del prodotto stesso, la mancata manutenzione, il naturale consumo e i danni causati da uso improprio o scorretto implicano la perdita della garanzia.
- Non possono essere reclamati difetti e/o deterioramenti dovuti ad un utilizzo non adeguato, al non rispetto delle norme di sicurezza, di montaggio e d'uso descritte o a modifiche fatte al prodotto.
- Graffi, usura, opacizzazione o ingiallimento delle parti dovuto allo sfregamento, all'uso di detersivi, sudore o fenomeni atmosferici non sono un difetto di fabbricazione.
- Errati lavaggi, tessuti lasciati umidi, non ben asciugati possono dar vita a forme di muffa e non sono difetti di fabbricazione.
- Se necessitate di assistenza, contattate il rivenditore presso il quale avete effettuato l'acquisto. Sarà il tramite con la nostra azienda per fornirvi le opportune indicazioni.

IMPORTANTE!

PRIMA DI UTILIZZARE QUESTO ARTICOLO, LEGGERE ATTENTAMENTE LE ISTRUZIONI E LA SEQUENZA DI MONTAGGIO PER EVITARE INUTILI PERICOLI AL VOSTRO BAMBINO! RIMUOVERE ED ELIMINARE TUTTI I SACCHETTI DI PLASTICA, POTREBBERO ESSERE FONTE DI SOFFOCAMENTO O STRANGOLAMENTO PER IL VOSTRO BAMBINO!

MAI LASCIARE IL BAMBINO INCUSTODITO!

- Nota Importante: Questo manuale, le immagini, le avvertenze e tutto il materiale in esso contenuto, si riferiscono ad una determinata versione del prodotto. Alcune parti e/o funzioni, possono variare in virtù delle costanti migliorie apportate ai prodotti.

MONTAGGIO:

Dopo aver estratto il girello dall'imballo, appoggiatelo a terra capovolto (la base del girello verso l'alto) ed inserite le ruote negli appositi fori (Fig. 1) BENE fino in fondo.

ASSICURATEVI CHE TUTTE LE RUOTE SIANO BEN FISSATE! Riportate il girello in posizione orizzontale con le ruote al suolo ed alzate il davanzalino verso l'alto (Fig. 2).

Per fissate la seduta al girello (Fig. 3), inserite i cinturini nelle aperture del davanzalino (Fig.4) tirando i cinturini (Fig. 5) fino alla fuoriuscita totale delle fibbie (Fig. 6). Eseguite la stessa operazione per ogni cinturino. Inserite i perni laterali nei fori (Fig. 7) e fateli scorrere per tutta la lunghezza dell'asola fino al loro bloccaggio (Fig. 8). Inserite poi i perni della parte frontale nelle apposite asole (Fig. 9).

ASSICURATEVI CHE LA SEDUTA SIA MONTATA CORRETTAMENTE!

Per fissare il gioco sul davanzalino, inserite prima le linguette posteriori (quelli vicino alla seduta) (Fig. 10), ruotate il gioco verso il basso (Fig. 11) fino alla totale uscita dei perni anteriori e il completo fissaggio. Assicuratevi che il gioco sia correttamente e saldamente ancorato al davanzalino. Ora il vostro girello è montato e pronto per l'uso (Fig. 12).

TAVOLETTA ELETTRONICA:

ATTENZIONE!: La presente tavoletta didattica, a norma EN 71:2011 (C) è MUSICALE e necessita di pile per il suo funzionamento. Batterie NON INCLUSE. Utilizzate numero 2 pile di tipo "AA" da 1,5 V.

Per rimuovere il gioco ed inserire le batterie, premete spingendo verso l'alto i perni anteriori posti sotto il davanzalino (Fig. 13), ruotate la tavoletta verso l'alto e sfilatela.

Per introdurre (o, in futuro, sostituire) le batterie, aprite l'apposito coperchio posto sotto il gioco svitando la vite (Fig. 14). Dopo aver inserito/sostituito le pile, chiudete lo sportello e avvitatelo, inserendolo poi nuovamente sulla tavoletta (Fig. 10 e 11).

REGOLAZIONI:

Il nostro girello può essere regolato in tre diverse altezze (Fig. 15) a secondo dell'età e dell'altezza del vostro bambino; ricordate che il bambino, quando seduto, deve sempre appoggiare i piedi per terra. Per attivare tale funzione, bisogna agire sul pulsante auto-bloccante di sicurezza posto sotto il davanzalino (Fig. 16). Per abbassarlo, girare e tener ruotato il pulsante (Fig. 17), premetelo facendo abbassare il girello (Fig.18). Scegliete l'altezza desiderata o posizionate il girello nella posizione di chiusura. Per alzarlo, tirate il davanzalino verso l'alto.

ATTENZIONE: NON EFFETTUATE LE OPERAZIONI DI REGOLAZIONE CON IL BAMBINO ALL'INTERNO DEL GIRELLO.

AVVERTENZE:

LEGGERE ATTENTAMENTE LE ISTRUZIONI PRIMA DELL'ASSEMBLAGGIO DEL GIRELLO. CONSERVARE QUESTO MANUALE PER RIFERIMENTI FUTURI. L'INOSSERVANZA DI QUESTE AVVERTENZE E DELLE ISTRUZIONI DI UTILIZZO PUÒ CAUSARE GRAVI CONSEGUENZE ALLA SICUREZZA DEL VOSTRO BAMBINO.

Sappiamo quanto voi genitori teniate alla salute e alla sicurezza del vostro bambino, vi consigliamo pertanto di seguire queste semplici avvertenze e consigli d'utilizzo.

- **ATTENZIONE:** NON LASCIARE MAI IL VOSTRO BAMBINO INCUSTODITO, SENZA LA SORVEGLIANZA DI UN ADULTO. LA SICUREZZA DEL BAMBINO È SOTTO LA VOSTRA RESPONSABILITÀ.



- **ATTENZIONE:** L'uso di smartphone o tablet riduce l'attenzione verso il vostro piccolo aumentando l'esposizione a rischi e pericoli gravi. Se il bambino è di età inferiore ai 6 mesi, controllatelo costantemente.

- Gettare e tenere fuori dalla portata dei bambini i sacchetti di plastica dell'imballo, per evitare casi di soffocamento.
- Prima dell'uso assicurarsi che tutti i dispositivi di bloccaggio siano correttamente agganciati, funzionanti e che tutte le componenti non presentino difetti o danneggiamenti; in tal caso non utilizzare il prodotto.
- Verificare che l'articolo non abbia viti allentate o avvitate scorrettamente o altri elementi che potrebbero ferire il bambino o potrebbero far impigliare i vestiti (o catenelle, succhietti o oggetti simili) ed essere fonte di strangolamento. Non utilizzare con parti rotte, difettose o mancanti.
- Svolgere le operazioni di montaggio e installazione SENZA alcun bambino nei paraggi. L'assemblaggio di questo prodotto deve essere effettuato da un adulto.
- Non apportare alcuna modifica o aggiungere altri elementi che possano compromettere la sicurezza dell'articolo; potrebbe essere pericoloso.
- Non lasciare che il vostro bambino giochi con questo prodotto. Non lasciare che altri bambini o animali giochino incustoditi in prossimità del prodotto e/o si arrampichino sullo stesso.
- **ATTENZIONE:** Questo articolo NON è adatto a bambini di età inferiore ai 6 mesi.
- **ATTENZIONE:** Questo articolo NON è adatto a bambini con un peso di 12 Kg MASSIMO.
- Tenere lontano da fonti di calore, prese elettriche, forni, fuochi, finestre... e altri tipi di pericoli.
- Quando si lascia il prodotto esposto al sole aspettare che si raffreddi prima di utilizzarlo.
- Non apportare alcuna modifica che possa compromettere la sicurezza del prodotto; potrebbe essere pericoloso utilizzare accessori non approvati dal costruttore.

- **ATTENZIONE:** Durante l'utilizzo non date al bambino e non posizionate il prodotto in prossimità di corde o cinghie, potrebbero essere fonte di strangolamento.
- Assicuratevi di seguire le istruzioni di montaggio nell'ordine indicato, in quanto alcune parti devono essere installate prima di altre.
- Il girello è SOLO per uso domestico.
- Quando avete fatto accomodare il bambino nel girello, verificare che tocchi il pavimento con entrambi i piedi.
- **ATTENZIONE:** Durante l'utilizzo del girello, il vostro bambino può muoversi molto più rapidamente e coprire distanze più ampie; ciò richiede maggiore sorveglianza! Ciò significa che è importante preparare l'area di gioco rimuovendo gli oggetti alla sua portata e chiudendo le porte per tenere il bambino lontano da potenziali pericoli, come ad esempio: scale, gradini, soglie rialzate, rampe o piani inclinati, tavoli, stufe, caminetti, liquidi caldi e altre fonti di calore, cavi penzolanti o piccoli elettrodomestici...ed eventuali altri pericoli nel vostro ambiente.
- Utilizzare solo su superfici piane sgombre da oggetti che potrebbero causare il ribaltamento del girello.
- La superficie deve essere tenuta libera da qualsiasi oggetto che potrebbero fermare la corsa del girello.
- Evitare che il bambino si avvicini a fiamme libere, fonti di calore che possono provocare ustioni o scottature; mettere delle protezioni ai fuochi o dispositivi di calore per cucinare.
- Rimuovere liquidi bollenti, cavi elettrici flessibili e ogni altro potenziale pericolo dalla portata del bambino.
- **ATTENZIONE:** Questo girello è studiato per trasportare un solo bambino per volta.
- Quando il girello è in uso, i piedi del bambino devono toccare il suolo e dovrebbe essere utilizzato solo per brevi periodi di tempo, circa 15/20 minuti al massimo.
- **ATTENZIONE:** L'altezza del bambino non deve essere superiore a 80 cm.
- Impedire l'accesso a scale, gradini e superfici sconnesse o in pendenza; non lasciare che il bambino si avvicini a terreni instabili, in pendenza, a scale e gradini privi dell'apposita barriera protettiva.
- Evitare che il bambino sbatta contro i vetri di porte, finestre e mobili.
- Non utilizzare il prodotto su fondi scivolosi e/o ghiacciati.
- Non usare più il girello se il bambino riesce a camminare da solo. Il girello NON è un aiuto allo sviluppo e alla formazione e l'uso eccessivo può compromettere lo sviluppo naturale ai piedi del bambino.
- Non spostare il girello e/o non regolarne l'altezza con il bambino dentro. Non impugnare il gioco per trasportare il girello.

- Non lasciare oggetti o impedimenti sul pavimento per evitare il ribaltamento del girello.
- **ATTENZIONE:** Non utilizzare come salvagente o come slitta o comunque non trainarlo in nessun modo.
- Non rimuovere le etichette adesive e/o cucite; potrebbero rendere il prodotto non conforme ai sensi di norma.
- **ATTENZIONE:** Non effettuare nessuna manovra di apertura o chiusura del girello con all'interno il vostro bambino o oggetti vari. Per evitare lesioni o ferimenti, assicurarsi che il vostro bambino sia a debita distanza durante le operazioni di apertura e chiusura del prodotto.
- Evitare di infilare le dita nei sistemi di bloccaggio e nei vari meccanismi.
- Quando non in uso, tenere questo articolo fuori dalla portata dei bambini.

AVVERTENZE PARTI ELETTRONICHE:

- **AVVERTENZA:** TUTTE le operazioni di accensione, spegnimento, regolazione e selezione del dispositivo e la sostituzione delle batterie, devono essere eseguite solo da adulti.
- **ATTENZIONE:** NON lasciare MAI il prodotto esposto alla pioggia, all'acqua o a qualsiasi altro liquido! Potrebbero danneggiare irreparabilmente le parti elettroniche.
- Il consumo delle batterie varia a secondo del tempo di utilizzo e delle funzioni selezionate.
- Devono essere usate SOLAMENTE pile come indicate, ossia due batterie di tipo "AA" e 1,5V. Inserirle sempre nella polarità corretta onde evitare corto-circuito.
- Togliete le pile se non si utilizza il girello per lunghi periodi evitando il logoramento e la fuoriuscita di acidi. Rimuovete sempre le pile scariche con la dovuta cautela e smaltirle negli appositi punti di raccolta.
- Se le batterie hanno perso acido, rimuovetele prestando MOLTA ATTENZIONE, possono causare ustioni o lesioni cutanee. In questo caso, vi raccomandiamo di non utilizzare più le parti elettriche in nessun caso.
- Non mischiate diverse tipologie di batterie. Non usate batterie nuove e usate contemporaneamente, causerebbero un cattivo funzionamento.
- **ATTENZIONE:** Non ricaricate pile non ricaricabili, potrebbero perdere acido o esplodere. Utilizzate appositi apparecchi per la ricarica delle pile ricaricabili.
- Per la sostituzione delle pile, vedere il paragrafo "TAVOLETTA ELETTRONICA" (Fig. 14).

- **IMPORTANTE:** Non gettate le pile scariche nel fuoco, nell'immondizia o disperdetele nell'ambiente. Quando sostituite le batterie usate, controllate la normativa locale in vigore riguardo al loro smaltimento. Depositatele in un centro di raccolta preposto per garantire la loro corretta eliminazione nel rispetto dell'ambiente.
- **ATTENZIONE:** Tenete le batterie e altri utensili lontano dalla portata dei bambini.

PULIZIA E MANUTENZIONE DELLA TAVOLETTA DIDATTICA:

- **ATTENZIONE:** Pulite la tavoletta musicale usando un panno morbido e asciutto per non danneggiare i circuiti elettrici.
- Proteggete con cura il gioco da calore, polvere, sabbia, forte umidità e acqua.
- **ATTENZIONE:** Questo prodotto non è progettato per far mangiare un bambino. NON usatelo per far bere o mangiare il vostro bambino per evitare danneggiamenti o malfunzionamenti alle parti elettriche.
- Non alterate il piano interattivo aggiungendo giocattoli o togliendo quelli esistenti: potrebbe essere pericoloso.

CURA E MANTENIMENTO DEL PRODOTTO:

Per un miglior funzionamento e mantenimento del prodotto, vi consigliamo di seguire questi consigli di manutenzione. Le operazioni di pulizia e manutenzione devono essere effettuate solo da adulti.

- Controllare regolarmente che l'articolo e i suoi accessori non abbiano parti rotte, difettose o mancanti.



- **ATTENZIONE:** Non lavare nessuna componente o parte in lavatrice.
- Per pulire le parti plastiche e i tessuti, usare strofinacci con acqua tiepida e detersivi neutri.
- Tenere pulite le parti tessili dalla polvere spazzolandole.
- Non usare solventi. Non candeggiare. Asciugare perfettamente prima di utilizzarlo o riporlo.
- Asciugare bene le parti in ferro per prevenire la ruggine.
- Proteggere il prodotto da agenti atmosferici, acqua, pioggia o neve; l'esposizione continua e prolungata al sole potrebbe causare cambiamenti di colore.
- Tenete puliti da polvere e sabbia i tubi e le parti dei movimenti e degli scorrimenti per evitare inceppamenti, attriti e mal-funzionamenti.
- Controllare periodicamente le ruote e la loro usura; tenerle pulite da polvere e sabbia.
- Non utilizzare pezzi di ricambio che non siano stati approvati e forniti dal produttore. Usare esclusivamente ricambi Plebani.

Il produttore potrà apportare in qualsiasi momento modifiche all'articolo al fine di migliorarlo.

Plebani s.r.l. declina ogni responsabilità per danni a cose o persone derivanti da un utilizzo improprio e/o scorretto del prodotto.

NOTE IMPORTANTI:

- Tenere medicinali, piccoli oggetti e oggetti pericolosi per il bambino lontani dal prodotto.
- Tenere il seguente manuale vicino al prodotto per eventuali consultazioni future.
- **NON POSIZIONARE** l'articolo vicino a fonti di calore, prese elettriche...o dove il bambino possa venire a contatto con qualsiasi rischio.
- Assicurarsi che chi utilizza questo articolo (nonni, parenti, babysitter ecc.) sia a conoscenza dell'esatto funzionamento dello stesso e delle norme di sicurezza.

Grazie per aver scelto un prodotto Plebani.

Plebani da sempre si impegna per tutelare la sicurezza dei più piccoli. Ricordate che la miglior protezione per i vostri bambini è la cura e l'attenzione che dedicate loro

ASSEMBLY AND USE INSTRUCTIONS

READ CAREFULLY AND KEEP FOR FUTURE REFERENCE

For a correct use of "IMOLA" baby-walker we recommend you to take few minutes to read this manual.

QUALITY GUARANTIES:

- Our walker is made according to European safety standards EN 1273 : 2005.
- This product is guaranteed for a period as stated by the laws in force against production defects. If the item is repaired or modified by not authorized people, the warranty expire.
- The negligence on care of the product, the lack of maintenance, the natural consumption and damage caused by incorrect or wrong use involve the loss of warranty.
- All defects and/or deteriorations caused by wrong use, by the non respect of security standards, assembling and use here mentioned or by modifications made on the product, cannot be claimed.
- Scratches, wear, dullness or the turning yellow of the parts due to rubbing, to the use of detergents, sweat or weather phenomena are not a manufacturing defect.
- Wrong washes, wet and not well dried fabrics may create molds and cannot be considered as manufacturing defects.
- If you need assistance, please contact the retailer from whom you purchased the product. It will be the intermediary with our company providing you appropriate indications.

IMPORTANT!

BEFORE USING THIS ARTICLE, READ CAREFULLY THE INSTRUCTIONS AND THE SEQUENCE OF ASSEMBLY TO AVOID UNNECESSARY HAZARDS TO YOUR CHILD. THROW AWAY AND REMOVE ALL POLY BAGS OF PACKING, THEY MIGHT BE RISKS OF SUFFOCATION FOR YOUR BABY!
NEVER LEAVE YOUR CHILD UNATTENDED!

- Important Note: This manual, images, warnings, and all material contained therein refer to a particular version of the product. Some parts and/or features may be changed due to the constant improvements made to the products.

ASSEMBLING:

After taken walker out from the packaging, place it upside down on the ground (the base of the walker up) and put the wheels into the holes (Fig. 1) WELL to the end. **MAKE SURE THAT ALL WHEELS ARE WELL FIXED!** Turn walker in a horizontal position with the wheels on the ground and pull the tray upward (Fig. 2).

To fix the seat to the walker (Fig. 3), insert the straps into holes of the tray (Fig. 4) pulling straps (Fig. 5) until buckles are totally out (Fig. 6). Repeat the same operation for each strap. Insert the side pins into holes (Fig. 7) and slide them along the length of the slot until locked (Fig. 8). Then insert the pins of the front into slots (Fig. 9).

MAKE SURE THAT SEAT IS CORRECTLY INSTALLED!

To fix toy on tray, first insert rear tabs (those close to the seat) (Fig. 10), turn toy downward (Fig. 11) until front pins are totally out so to complete fixing. Make sure that toy is properly and securely fixed to tray. Now your walker is assembled and ready for use (Fig. 12). **MAKE SURE THAT SEAT IS CORRECTLY INSTALLED!**

To fix toy on tray, first insert rear tabs (those close to the seat) (Fig. 10), turn toy downward (Fig. 11) until front pins are totally out so to complete fixing. Make sure that toy is properly and securely fixed to tray. Now your walker is assembled and ready for use (Fig. 12).

ELECTRONIC TABLET:

WARNING!: This tablet teaching, according to EN 71: 2011 (C) is MUSIC and require batteries for operation. Batteries NOT INCLUDED. Use number 2 batteries of "AA" 1.5 V.

To remove toy and insert batteries, press pushing up the front pins under tray (Fig. 13), turn the tablet up and remove it. To introduce (or, in future, replace) batteries, open the cap placed under toy by unscrewing the screw (Fig. 14). After inserting/replacing batteries, close the cover and screw it, then placing it back on the board (Fig. 10 and 11).

REGULATIONS:

Our walker can be adjusted to three different heights (Fig. 15) according to the age and height of your child; remember that the baby, when sitting, must always keep their feet on the ground. To activate this feature, you must act on self-locking security button placed under the dinner tray (Fig. 16). To lower it, turn and keep turning the button (Fig. 17), pressing it to lower walker (Fig. 18). Choose the height or put the walker in the closed position. To raise it, pull tray upwards.

WARNING: DO NOT MAKE ANY ADJUSTMENT OPERATIONS WITH BABY INSIDE WALKER.

WARNINGS:

READ CAREFULLY THESE INSTRUCTIONS BEFORE ASSEMBLY OF WALKER. KEEP THIS MANUAL FOR FUTURE REFERENCES. THE NON-OBSERVANCE OF THESE WARNINGS AND USE INSTRUCTIONS COULD CAUSE SERIOUS CONSEQUENCES TO YOUR BABY'S SAFETY.

We know how you parents care about health and safety of your baby, for this reason we recommend you to follow these simple warning and using advices.

- **WARNING:** NEVER LEAVE YOUR CHILD UNATTENDED, WITHOUT THE SUPERVISION OF AN ADULT. THE SAFETY OF YOUR CHILD IS UNDER YOUR RESPONSIBILITY.



- **WARNING:** Using smartphone or tablet reduces your attention to the baby and increase exposure to risks and serious hazards. If the baby is less than 6 months, check it constantly.

- Throw away and keep out of baby's reach the packing plastic poly bags, to avoid suffocation.
- Before every use check all locking devices are properly engaged, functioning and all components are not defected or damaged; in this case do not use product; in this case do not use product.
- Check that the product doesn't have any loosened or improperly assembled screws, or any other elements or other elements that could injure the child or could cause clothing to get caught (or chains, soothers or similar objects) and be a source of strangulation. Do not use with any broken, defected or loosen parts.
- Make assembly and installation operations WITHOUT any babies around. Assembly of this product should be made by an adult.
- Do not make any modifications or add other elements that may compromise the safety of the item; it could be dangerous.
- Do not let your child play with this product. Do not let other children or animals play unattended near the product and/or climb into it.
- **WARNING:** This product is NOT suitable for children under the age of 6 months.
- **WARNING:** This product is NOT suitable for children with 12 Kg MAXIMUM weight.
- Keep it far from sources of heat, current-taps, ovens, fires, windows...and any other type of danger.
- When you leave the product exposed to the sun, wait it becomes cooler before using it.
- Do not make any modifications that could damage safety of the product; it may be dangerous use spare parts not approved by manufacturer.

- **WARNING:** When using do not give to your baby, and do not place the product near the ropes or straps, they could be a source of strangulation.
- Make sure to follow the assembling instructions in the order shown, since some parts must be assembled before others.
- The walker is ONLY for home use.
- When you let your baby sit into walker, make sure it touches the floor with both feet.
- **ATTENTION:** When using the walker, your child can move much more quickly and cover greater distances; this requires greater surveillance! It means that it's important to prepare the playing area removing objects baby can reach, and closing the doors to keep the baby away from potential hazards, such as: stairs, steps, raised thresholds, ramps or slopes, tables, stoves, fireplaces, hot liquids and other heat sources, dangling cables or small appliances...and any other hazards in your home.
- Use only on flat surfaces free from objects that could cause the reversal of the walker.
- Surface must be free from any objects that might stop the run of the walker.
- Do not let the baby come close to an open flame, sources of heat that can cause burns or burns; put guards or devices to fires cooking heat.
- Remove hot liquids, flexible cables and any other potential danger of the reach of children.
- **WARNING:** This walker is designed to carry only one child at a time.
- When the walker is in use, the child's feet should touch the ground and it should be used only for short periods of time, about 15/20 min maximum.
- **ATTENTION:** Do not use the walker for children over 80 cm height.
- Prevent access to stairs, steps and uneven surfaces or slope; do not let the baby come close to unstable soils, slopes, stairs and steps without the appropriate safety-gate.
- Prevent the child banging against doors' windows, windows and furniture.
- Do not use walker on slippery and/or frozen.
- Do not use walker if the child can walk by himself. The walker is NOT an aid to the development and training, and excessive use may impair the natural development of the child's feet.
- Do not move walker and/or adjust its height with baby inside. Do not hold toy to carry the walker.
- Do not leave objects or obstacles on the floor to prevent tipping of the walker.
- **WARNING:** Do not use as a life preserver or as slide or not tow it in any way.
- Do not remove stuck and/or sewed labels; it may let the product not conform to safety standards.
- **WARNING:** Do not make any opening or closing operation of the walker with baby or any objects inside. To prevent any injuries, make sure that your baby is at a safe distance during opening, closing and regulation of the product.
- Avoid to put fingers in locking systems and in various mechanisms.
- When not in use, keep this item out of babies' reach.

ELECTRONIC PARTS WARNINGS:

- **WARNING:** ALL turn on, turn off, adjustment and selection of the device and batteries replacement operations, should be done only by adults.
- **WARNING:** NEVER expose product to rain, to water or any other liquid! They could cause irreparable damage to electronic parts.
- Battery consumption depends on the time of use and the features selected.
- You must use ONLY batteries as indicated, that is "AA" type and 1.5 V. Always put them in the correct polarity to avoid short-circuit.
- Remove batteries if not using walker for long periods, avoiding wear and leaking of acids. Always remove exhausted batteries with due caution and disposed in proper collection points.
- If the batteries have lost acid, remove them paying ATTENTION, they can cause burns or skin lesions. In this case, we recommend not to use the electronic parts anymore.
- Do not mix different types of batteries. Do not use old and new batteries at the same time, they might cause a malfunction.
- **ATTENTION:** Do not recharge non-rechargeable batteries, may leak acid or explode. Use specific equipment to charge rechargeable batteries.
- To replace the batteries, see "ELECTRONIC PAD" section (Fig. 14).
- **IMPORTANT:** Do not throw batteries in fire, or in garbage or release in environment. When replace batteries, check the local regulations in force about their disposal. Store them in a collection center in charge to guarantee their correct elimination in an environmentally.
- **WARNING:** Keep batteries and other tools out of the babies reach.

CLEANING AND MAINTENANCE OF EDUCATIONAL TABLET:

- **WARNING:** Clean the music tablet using a soft and dry cloth to avoid damaging the electrical circuits.
- Please protect toy from heat, dust, sand, high humidity and water.
- **WARNING:** This product is not designed to let baby eat on it. DO NOT use it to let your child drink or eat to avoid damage or malfunction to electrical components.
- Don't change interactive toys adding or removing existing ones: may be dangerous.

CARE AND MAINTENANCE OF THE PRODUCT:

For better operation and maintenance of the product, we suggest you to follow these maintenance advices. The cleaning and maintenance must be done only by adults.

- Regularly check that item and its accessories have no broken, defective or missing parts.



- **WARNING:** Do not wash any component or part in the washing machine.
- To clean plastic parts and fabric, use towels with hot water and neutral detergents.

- Keep fabric parts clean by dust brushing them.
- Do not use solvents. Do not bleach. Dry thoroughly before using or storing it.
- Dry well iron parts to prevent rust.
- Protect the product from weather, water, rain or snow; continuous and prolonged exposure to sunlight may cause color changes.
- Keep clean from dust and sand pipes and parts of movements and flows to prevent jamming, friction and malfunctions.
- Regularly check wheels and their wear and tear; keep them clean from dust and sand.
- Do not use spare parts not approved and supplied by the manufacturer. Use only Plebani spare parts.

The manufacturer may make changes to the article at any time to improve it.

Plebani s.r.l. disclaims any liability for damage or injury caused by improper use and/or misuse of the product.

IMPORTANT NOTES:

- Keep medicines, small objects and any dangerous items for baby far from the item.
- Keep this manual near the product for future reference.
- **DO NOT PLACE** this item near heat sources, electrical outlets...or where the baby can contact with any risk.
- Be sure that those who use this product (grandparents, relatives, babysitters, etc.) is aware of precise operation of product and all safeties standards.

Thank you for choosing a Plebani's product.

Plebani has always been committed to protecting the safety of children. Remember that the best protection for your children is the care and the attention you give them

INSTRUCTIONS D'ASSEMBLAGE ET D'EMPLOI

LIRE ATTENTIVEMENT ET GARDER POUR CONSULTATION FUTURE

Pour une utilisation correcte du trotteur "IMOLA" nous vous recommandons de prendre quelques minutes pour lire ce manuel.

GARANTIE DE QUALITÉ:

- Notre trotteur est fabriquée en conformité avec les normes Européennes EN 1273 : 2005.
- Ce produit est garanti pour la période prévue par les lois en vigueur contre défauts de production. Si l'article est réparé ou modifié par des personnes non autorisées, la garantie cesse d'exister.
- Le manque de soin du produit lui-même, le manque d'entretien, une naturelle et dommages causés par une usage impropre ou incorrecte impliquent la perte de la garantie.
- Ne sont pas acceptées réclamations défauts et/ou détériorations par une utilisation impropre, par le non respect des normes de sécurité, d'assemblage et d'emploi décrites ou par des modifications faites au produit.
- Griffades, usure, déglacage ou jaunissement dû au frottement, par usage de détergents impropres, sueur, phénomènes atmosphériques ne sont pas des défauts de fabrication.
- Lavages incorrects et tissus pas bien séchés qui peuvent produire des moisissures ne sont des défauts de fabrication.
- Si vous avez besoin d'aide, prière de contacter le revendeur auprès duquel vous avez acheté le produit. Ce sera le trait-d'union avec notre société afin de vous fournir des conseils.

IMPORTANT!:

AVANT D'UTILISER CET ARTICLE, LIRE ATTENTIVEMENT LES INSTRUCTIONS ET SEQUENCE D'INSTALLATION POUR EVITER DES RISQUES INUTILES A VOTRE ENFANT! ENLEVER ET ELIMINER TOUS LES SACS EN PLASTIQUE POURRAIT ETRE UNE SOURCE DE SUFFOCATION OU D'ETRANGLEMENT POUR VOTRE ENFANT! NE JAMAIS LAISSER L'ENFANT SANS SURVEILLANCE!

- Note Importante: Ce manuel, les images, les avertissements et tous les éléments contenus dans ce document se réfèrent à une version particulière du produit. Certaines pièces et/ou fonctionnalités peuvent varier en raison des améliorations constantes apportées aux produits.

MONTAGE:

Après avoir retiré le trotteur de l'emballage, placer-le à l'envers sur le sol (la base du trottoir vers le haut) et mettre les roues dans les trous (Fig. 1) BIEN jusqu'au fond. VERIFIEZ QUE TOUS LES ROUES SONT BIEN FIXEES! Remettre le trotteur dans une position horizontale avec les roues sur le sol et montez le plateau repas vers le haut (Fig. 2). Pour fixer le siège au trotteur (Fig. 3), insérer les sangles dans les ouvertures du plateau repas (Fig. 4) en les tirant (Fig. 5) jusqu' à la fuite totale des boucles (Fig. 6). Répétez la même opération pour chaque sangle. Insérez les broches latérales dans les trous (Fig. 7) et faites-les glisser le long de la longueur de la fente jusqu'au blocage (Fig. 8). Ensuite, insérez les pivots de l'avant dans les propres fentes (Fig. 9). **S'ASSURER QUE LE SIEGE EST CORRECTEMENT INSTALLE!**

Pour fixer le jeu sur le plateau repas, d'abord insérer les pattes arrière (ces près du siège) (Fig. 10), faire tourner le jeu vers le bas (Fig. 11) jusqu'à la totale sortie des pivots avants et terminer la fixation. Assurez-vous que le jeu est correctement et solidement ancrée au plateau repas. Maintenant, votre trotteur est assemblé et prêt à l'emploi (Fig. 12).

TABLETTE ÉLECTRONIQUE:

AVERTISSEMENT!: Cette tablette enseignement, selon la norme EN 71: 2011 (C?) est MUSICALE et nécessite des piles pour fonctionner. Piles NON INCLUSES. Utiliser numéro 2 piles "AA" da 1,5 V.

Pour supprimer le jeu et insérer les piles, appuyez en poussant les pivots avant placées sous le plateau repas en haut (Fig. 13), tourner la tablette en haut et l'enlever.

Pour introduire (ou, à l'avenir, remplacer) les piles, ouvrir le couvercle placé sous le jeu en dévissant la vis (Fig. 14). Après l'insertion/remplacement des piles, refermer le couvercle et vissez-le, puis le replacer sur la tablette (Fig. 10 et 11).

RÉGLAGES:

Notre trotteur peut être ajusté à trois hauteurs différentes selon l'âge et la hauteur de votre enfant (Fig. 15); rappelez-vous que le bébé, en position assise, doit toujours garder les pieds sur le sol. Pour activer cette fonction, vous devez appuyer sur le bouton-sécurité autobloquant placé sous le plateau repas (Fig. 16). Pour l'abaisser, tourner et continuer à tourner le bouton (Fig. 17), appuyez sur le même en abaissant le trotteur (Fig. 18). Choisissez la hauteur désirée ou mettez le trotteur en position fermée. Pour le soulever, tirer le plateau repas vers le haut.

ATTENTION: NE PAS FAIRE LES OPERATIONS D'AJUSTEMENT AVEC LE BÉBÉ A L'INTERIEUR DU TROTTEUR.

AVERTISSEMENTS:

LIRE ATTENTIVEMENT LES INSTRUCTIONS AVANT L'ASSEMBLAGE DU TROTTEUR. CONSERVER CES INSTRUCTIONS POUR CONSULTATIONS FUTURES. NON RESPECT DE CES AVERTISSEMENTS ET MODE D'EMPLOI PEUT ENTRAINER DES CONSEQUENCES GRAVES POUR LA SECURITE DE VOTRE ENFANT.

Nous savons comment vous, les parents, donnez la priorité à garder la santé et la sécurité de votre enfant et donc nous vous recommandons de suivre ces conseils simples d'utilisation.

- **ATTENTION:** NE JAMAIS LAISSER VOTRE ENFANT SANS SURVEILLANCE, SANS LA SUPERVISION D'UN ADULTE. LA SÉCURITÉ DE L'ENFANT EST SOUS VOTRE RESPONSABILITÉ.

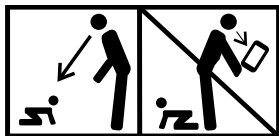

- **ATTENTION:** L'utilisation d'un smartphone ou d'une tablet réduit votre attention sur votre enfant en augmentant l'exposition aux risques et aux dangers graves. Si l'enfant a moins de 6 mois, vérifiez-le constamment.

- Jeter et garder hors de la portée des enfants les sacs en plastique d'emballage, pour éviter la suffocation.
- Vérifier avant l'utilisation que tous les mécanismes de verrouillage fonctionnent correctement et tous les composants sont exempts de défauts ou de dommages; en ce cas, ne pas utiliser le produit.
- Assurez-vous que l'article ne dispose articles des vis desserrées ou mal serrés ou d'autres parties qui pourraient blesser le bébé ou pourraient accrocher des vêtements (ou des chaînes, des sucettes ou des objets similaires) et être une source d'étranglement. Ne pas utiliser avec pièces cassées, défectueux ou manquant.
- Effectuer le montage et l'installation SANS n'importe quel enfant dans le quartier. Le montage de ce produit doit être effectuée par un adulte.
- Ne pas apporter des modifications ou ajouter d'autres éléments qui pourraient compromettre la sécurité de l'article; pourrait être dangereux.
- Ne laissez pas votre enfant jouer avec ce produit. Ne laissez pas que d'autres enfants ou les animaux jouer sans surveillance à proximité du produit et/ou monter dans.
- **ATTENTION:** Ce produit n'est PAS adapte aux enfants de moins de 6 mois.
- **ATTENTION:** Ce produit n'est PAS adapte aux enfants d'un poids plus de 12 kg MAXIMUM.
- Tenir à l'écart des sources de chaleur, des prises électriques, fours, plaques de cuisson, fenêtres,...et d'autres types de risques.

- Lorsque vous quittez le produit exposé au soleil, il faut attendre qu'il refroidisse avant de l'utiliser.
- Ne pas apporter des modifications qui pourraient compromettre la sécurité du produit; pourrait être dangereux; peut être dangereux d'utiliser des accessoires non approuvés par le fabricant.
- **ATTENTION:** Lorsque vous l'utilisez, ne pas donner à votre enfant, et ne pas placer le produit près des cordes ou des sangles, ils pourraient être une source de strangulation.
- Assurez-vous de suivre les instructions d'installation dans l'ordre indiqué, puisque quelques parties doivent être installées avant d'autres.
- Le trotteur est **UNIQUEMENT** pour un usage domestique.
- Lorsque vous avez mis le bébé dans le trotteur, vérifiez qu'il touche le sol avec les deux pieds.
- **ATTENTION:** Lorsque vous utilisez le trotteur, votre enfant peut se déplacer beaucoup plus rapidement et couvrir de plus grandes distances, ce qui nécessite une plus grande surveillance! Cela signifie qu'il est important de préparer l'aire de jeu, en supprimant des objets à sa portée, et la fermeture des portes pour garder le bébé loin des dangers potentiels, tels que: escaliers, les marches, seuils élevés, des rampes ou des pentes, des tables, des poêles, cheminées, des liquides chauds et d'autres sources de chaleur, des câbles qui pendent ou petits appareils...et tout autre danger dans votre environnement.
- Utiliser uniquement sur des surfaces planes et sans objets qui pourraient entraîner le renversement du trotteur.
- La surface doit être libre de tout objet qui pourrait arrêter le cours du trotteur.
- Ne laissez pas le bébé se rapprocher d'une flamme, les sources de chaleur qui peut provoquer des brûlures; mettre des protecteurs ou des dispositifs à la chaleur des feux pour la cuisson.
- Retirer les liquides chauds, câbles flexibles et tout autre danger potentiel de la portée des enfants.
- **ATTENTION:** Ce trotteur est conçu pour transporter un seul enfant à la fois.
- Lorsque le trotteur est en cours d'utilisation, les pieds de l'enfant doivent toucher le sol et il doit être utilisé que pour de courtes périodes de temps, environ 15/20 minutes maximum.
- **ATTENTION:** La hauteur de l'enfant ne doit pas être supérieure à 80 cm.
- Empêcher l'accès aux escaliers, marches et les surfaces inégales ou en pente; ne laissez pas le bébé se rapprocher de sols instables, les pentes, les escaliers et les marches sans sa propre barrière protectrice.
- Empêcher l'enfant de frapper contre les verres de portes, fenêtres et meubles.
- Ne pas utiliser sur des plans glissants et/ou congelés.

- Ne utilisez pas le trotteur si l'enfant peut marcher tout seul. Le trotteur N'EST PAS une aide au développement et à la formation, et l'utilisation excessive peut nuire au développement naturel des pieds de l'enfant.
- Ne déplacez pas le trotteur et/ou ne régler la hauteur avec le bébé à l'intérieur. Ne tenez pas le jeu pour transporter le trotteur.
- Ne pas laisser des objets ou des obstacles sur le sol pour éviter le basculement du trotteur.
- **ATTENTION:** Ne pas utiliser comme un gilet de sauvetage ou traineau et aussi bien ne le remorquer en aucune façon.
- Ne retirez pas les étiquettes adhésives et/ou tissées; peut rendre le produit ne correspondant pas à la norme.
- **ATTENTION:** Ne pas effectuer l'ouverture ou la fermeture du trotteur avec le bébé ou articles divers à l'intérieur. Pour éviter toute blessure ou lésions, assurez-vous que votre enfant est à une distance de sécurité lors de l'ouverture, la fermeture ou le réglage du produit.
- Ne mettez pas vos doigts dans les systèmes et les différents mécanismes de verrouillage.
- Lorsqu'il n'est pas utilisé, gardez cet article hors de la portée des enfants.

AVERTISSEMENTS PIECES ELECTRONIQUES:

- **ATTENTION:** TOUS mise sous tension, la mise hors tension, réglementation et sélection du dispositif de sélection et le remplacement des batteries, doivent être effectuées uniquement par des adultes.
- **ATTENTION:** NE JAMAIS laisser le produit exposé à la pluie, l'eau ou tout autre liquide! Va endommager irrémédiablement les composants électroniques.
- La consommation des batteries varie selon le temps d'utilisation et les fonctionnalités sélectionnées.
- Ils doivent être utilisés UNIQUEMENT des piles comme indiqué, soit "AA" et 1.5 V. Toujours insérer la polarité correcte pour éviter tout court-circuit.
- Retirez les piles si vous ne utilisez pas le trotteur pendant de longues périodes en évitant attrition et renversement d'acides. Toujours retirer les piles usagées avec soin et éliminées-les dans des points de collecte locaux.
- Si les piles ont perdu l'acide, retirez-les TRES ATTENTIVEMENT, peut causer des brûlures ou des lésions de la peau. Dans ce cas, nous recommandons de ne pas utiliser les pièces électriques en toutes circonstances.
- Ne pas mélanger différents types de piles. Ne pas utiliser des piles nouvelles et usagées en même temps; peuvent provoquer un dysfonctionnement.
- **ATTENTION:** Ne pas recharger des piles non rechargeables; peuvent perdre l'acide ou exploser. Utiliser un équipement conçu pour charger des batteries rechargeables.

- Pour remplacer les piles, voir "TABLETTE ÉLECTRONIQUE" (Fig. 14).
- **IMPORTANT**: Ne jetez pas les piles au feu, ne les jetez pas à la poubelle et aussi ne pas les disperser dans l'habitat. Lors du remplacement des piles, vérifiez les réglementations locales en vigueur à l'égard de leur écoulement. Déposez-les dans un centre de collecte en charge pour assurer leur élimination appropriée à l'habitat.
- **ATTENTION**: Garder les piles et d'autres outils hors de portée des enfants.

NETTOYAGE ET ENTRETIEN DE TABLETTE ÉLECTRONIQUE:

- **ATTENTION**: Nettoyez la tablette-musique à l'aide d'un chiffon doux et sec pour éviter d'endommager les circuits électriques.
- Protégez avec soin le jeu de la chaleur, la poussière, le sable, l'humidité élevée et de l'eau.
- **ATTENTION**: Ce produit ne est pas conçu pour faire manger un enfant. NE PAS l'utiliser pour faire boire ou manger votre enfant pour éviter d'endommager ou de dysfonctionnement des composants électriques.
- Ne pas modifier le plan jouets interactifs ajoutant ou en supprimant celles qui existent: peut être dangereux.

SOIN ET MAINTENANCE DU PRODUIT

Pour une meilleure exploitation et la maintenance du produit, nous vous recommandons de suivre ces conseils d'entretien. Le nettoyage et l'entretien doivent être effectués uniquement par des adultes.

- Vérifiez régulièrement que l'article et ses accessoires n'ont pas cassé, défectueux ou manquant.



- **ATTENTION**: Ne pas laver aucun composant ou pièce à la machine.
- Pour le nettoyage des parties plastiques et des tissus, utiliser des linges avec eau tiède et détergents neutres.
- Gardez les pièces textiles de la poussière en les brossant.
- Ne pas utiliser de solvants. Ne pas blanchir. Séchez soigneusement avant d'utiliser ou de stocker.
- Sécher les pièces de fer pour éviter la rouille.
- Protéger le produit contre les agents atmosphériques, l'eau, la pluie ou la neige; l'exposition continue et prolongée au soleil peut provoquer des changements de couleur.
- Veillez à la propreté de poussière et de sable tuyaux et pièces de mouvements et de flux pour empêcher le brouillage, la friction et des dysfonctionnements.
- Vérifier régulièrement les roues et de leur usure; garder propres de la poussière et de sable.

- Ne pas utiliser de pièces de rechange qui n'ont pas été approuvées et fournies par le fabricant. Utilisez uniquement des pièces de rechange Plebani.

Le fabricant peut à tout moment apporter des modifications à l'article afin de l'améliorer. Plebani s.r.l. décline toute responsabilité pour les dommages à choses ou personnes causés par l'utilisation et/ou la mauvaise utilisation du produit non conforme.

NOTES IMPORTANTES:

- Gardez les médicaments, les petits objets et articles dangereux pour le bébé loin du produit.
- Conservez ce manuel à proximité du produit pour référence future.
- **NE PLACEZ PAS** le produit à proximité de sources de chaleur, des prises électriques...ou si l'enfant peut entrer en contact avec aucun risque.
- Veiller à ce que toute personne qui utilise l'article (grands-parents, parents, baby-sitters, etc.) est au courant de l'exacte fonctionnement et des règles de sécurité.

Merci d'avoir choisi un produit Plebani.

Plebani a toujours été engagé à protéger la sécurité des enfants. Rappelez-vous que la meilleure protection pour vos enfants est le soin et l'attention que vous consacrez leurs.

INSTRUCTIUNI PENTRU MONTARE SI FOLOSINTA

CITITI CU ATENTIE SI PASTRATI PENTRU CONSULTARE IN VIITOR

Pentru folosirea corecta a premergatorului "IMOLA" va sfatuim sa dedicati cateva minute pentru a citi acest manual.

GARANTIE DE CALITATE:

- Premergatorul nostru este fabricat dupa normele europene EN 1273 : 2005.
- Acest produs este garantat pentru perioada prevazuta de legile in vigoare in ceea ce priveste defectele de productie. Daca articolul este reparat sau modificat de catre persoane neautorizate garantia inceteaza sa existe.
- Neingrijirea produsului, lipsa de intretinere, consumul natural sau folosirea improprie implica pierderea garantiei.
- Nu pot fi reclamate defecte si/sau deteriorari cauzate de folosirea neadecvata, de nerespectarea normelor de siguranta, de montare si de folosire descrise sau de modificarile efectuate produsului.
- Zgarieturile, uzura, opacizarea sau ingalbenirea componentelor provocate de frecare, de folosirea detergentilor, de transpiratie sau de fenomene atmosferice nu constituie defecte de fabricatie.
- Spalarea gresita, tesaturile umede sau neuscate bine pot da nastere la diverse forme de mucegai si nu constituie defecte de fabricatie.
- Daca aveti nevoie de asistenta consultati magazinul de unde ati cumparat caruciorul. Prin intermediul acestuia firma noastra va va oferi toate indicatiile necesare.

IMPORTANT!:

INAINTE DE A FOLOSI ACEST PRODUS CITITI CU ATENTIE INSTRUCTIUNILE SI SECVENTA DE MONTARE PENTRU A EVITA COPILULUI DUMNEAVOSTRA PERICOLE INUTILE. INLATURATI SI ELIMINATI TOATE PUNGILE DE PLASTIC, AR PUTEA FI CAUZA DE SUFOCARE SAU STRANGULARE A COPIILOR DUMNEAVOASTRA! NU LASATI NCIODATA COPILUL SINGUR!

- Nota Importanta: Acest manual, imaginile, avertizarile si tot materialul care este continut in el se refera la o anumita versiune a produsului. Unele parti si/sau functiuni poate varia in functie de imbunatatirile constante aduse produsului.

MONTAJUL:

Dupa ce l-ati scos din ambalaj rasturnati premergatorul cu capul in jos (cu baza in sus) si introduceti BINE rotile in gaurile predispuse pana la capat (Fig. 1). ASIGURATI-VA CA TOATE ROTILE SA FIE BINE FIXATE! Readuceti premergatorul in pozitia orizontala cu rotile pe sol si trageti masuta in sus (Fig. 2).

Pentru fixarea sezutului (Fig. 3), introduceti curelusele in deschizaturile de pe masuta (Fig. 4) si tragebile (Fig. 5) pana cand cataramele ies in totalitate (Fig. 6). Completati aceeasi operatiune pentru fiecare curelusa. Introduceti pivoturile laterale in gauri (Fig. 7) si impingeti-i pe toata lungimea "butonierei" pana cand se blocheaza (Fig. 8). Introduceti apoi pivotii din partea frontala in "butonierele" lor (Fig. 9).

ASIGURATI-VA CA SEZUTUL SA FIE MONTAT IN MOD CORECT!

Pentru fixarea jucariei pe masuta, introduceti mai intai limbutele posterioare (cele de langa sezut) (Fig. 10), rasuciti jucaria in jos (Fig. 11) pana la iesirea totala pivotilor anteriori si fixarea lor completa. Asigurati-va ca jucaria sa fie montata in mod corect si bine fixata pe masuta. Acum premergatorul dumneavoastra este gata pentru a fi folosit (Fig. 12).

TABLA ELECTRONICA:

ATTENTIE!: Tabla didactica, in conformitate cu norma EN71:2100 (C) este MUZICALA si are nevoie de baterii pentru a functiona. Bateriile NU SUNT INCLUDE. Folositi 2 baterii tip "AA" de 1,5 V.

Pentru demontarea jucariei si introducerea bateriilor, impingeti in sus pivotii di fata care se afla sub masuta (Fig. 13), rasuciti tabla in sus (Fig. 12) si scoateti-o incet. Pentru a introduce (sau in viitor inlocuirea) bateriilor, deschideti capacul care se afla sub jucarie desuruband surubul (Fig. 14).

Dupa ce ati introdus/inlocuit bateriile, inchideti capacul cu surubul, si puneti-l din nou sub tabla (Fig. 10 si 11).

REGLARI:

Premergatorul nostru poate fi reglat la trei inaltime diverse(Fig. 15) in functie de varsta si de inaltimea copilului dumneavoastra; tineti cont ca atunci cand copilul este sezut trebuie sa sprijine picioarele pe sol. Pentru aceasta trebuie sa fie actionat butonul autoblocant de siguranta care se afla sub masuta (Fig. 16). Pentru a-a cobori, rasuciti si tineti bine rasucit butonul (Fig. 17), apasati-l impingand in jos premergatorul (Fig. 18). Alegeti inaltimea dorita sau puneti premergatorul in pozitia de inchidere. Pentru ridicare, trageti masuta in sus.

ATENȚIE: NU EFECTUAȚI OPERAȚIILE DE REGLARE CU COPILUL ÎN INTERIORUL PREMERGATORULUI.

AVERTIZARI:

CITITI CU ATENȚIE INSTRUCȚIUNILE ÎNAINTE DE ASAMBLAREA PREMERGATORULUI, PASTRAȚI ACEST MANUAL ȘI PENTRU INFORMAȚII ÎN VIITOR.

NERESPECTAREA ACESTOR AVERTIZARI ȘI A INSTRUCȚIUNILOR DE FOLOSINȚA POATE PROVOCA CONSECINȚE GRAVE PENTRU SIGURANȚA COPILULUI DUMNEAVOASTRA.

Știm cât de mult, dumneavoastră părinții, țineți la sănătatea și la siguranța copilului dumneavoastră, de aceea vă sfătuim să urmăriți aceste simple avertizări și sfaturi pentru folosință.

- **ATENȚIE:** NU LASAȚI NICIODATA COPILUL SINGUR, FĂRĂ SUPRAVEGHEREA DIN PARTEA UNUI ADULT. SIGURANȚA COPILULUI ESTE SUB RESPONSABILITATEA DUMNEAVOASTRA.



- **ATENȚIE:** Folosirea smartphone-ului sau a tabletei reduce atenția către micuțul dumneavoastră și mărește expunerea la riscuri și pericole grave. În cazul în care copilul este mai mic de 6 luni trebuie supravegheat în mod constant.

- Aruncați sau puneți departe de copii ambalajele din plastic pentru a evita pericolul de sufocare.
- Verificați înainte de fiecare folosire ca toate mecanismele de blocare să funcționeze în mod corect și ca toate componentele să nu prezinte defecte sau stricăciuni, în caz contrar nu folosiți produsul.
- Verificați ca produsul să nu aibă suruburi neînșurubate bine sau fixate în mod incorect, sau incorect înșurubate sau alte elemente care ar putea răni copilul sau ar putea împănca haine (sau lanțuri, piele sau obiecte similare) și să fie o sursă de strangulare. Nu folosiți produsul cu părți rupte, cu defecte sau lipsă.
- Executați operațiunile de montare și de instalare FĂRĂ copii prin apropiere. Asamblarea acestui produs trebuie făcută de un adult.
- Nu aduceți nicio modificare sau adăugare de alte elemente care ar putea compromite siguranța acestui articol, ar putea fi periculos. Nu-l folosiți cu părți rupte, cu defecte sau părți lipsă.
- Nu lăsați copilul să se joace cu acest produs. Nu lăsați ca alți copii sau animale să se joace nesupravegheați în apropierea produsului și/sau de a se urca în el înșurubate.
- **AVERTIZARE:** Acest produs NU este potrivit pentru copii mai mici de 6 luni.

- **AVERTIZARE:** Acest produs NU este potrivit pentru copii cu o greutate MAI MARE de 12 Kg.
- Tineti premergatorul departe de sursele de caldura, de prize electrice, de sobe, de focuri, ferestre....si de alte surse de pericol.
- Daca premergatorul este lasat la soare lasati-l sa se raceasca inainte de folosinta.
- Nu aduceti nicio modificare care ar putea compromite siguranta produsului, poate fi periculoasa folosirea accesoriilor neaprobrate de producator.
- **ATENTIE:** In timpul folosirii nu dati copilului si nu-l lasati in apropiere de corzi sau curele, ar putea provoca strangularea.
- Asigurati-va ca operatiile de montare sa fie executate in ordinea indicata, intrucat unele parti trebuie montate inainte celorlalte.
- Premergatorul este DOAR pentru uz domestic.
- Cand ati pus copilul in premergator, verificati ca atinge podeaua cu ambele picioare.
- **ATENTIE:** In timpul folosirii premergatorului, copilul dumneavoastra se poate deplasa foarte rapid si pe distante mari; acest lucru cere o mai mare supraveghere! Inseamna ca este importanta pregatirea zonei pentru joc inlaturand toate obiectele care ar fi la indemana lui si inchiderea usilor tinand copilul departe de eventuale pericole, cum ar fi: scari, trepte, rampe sau planuri inclinate, mese, sobe, semineuri, lichide calde si alte surse de caldura, cabluri care atarna sau mici electrocasnice....precum sia alte pericole care s-ar afla in mediul dumneavoastra.
- A se folosi doar pe suprafete plane, libere de obiecte care ar putea provoca rasturanarea premergatorului.
- Suprafetele trebuie sa fie libere de orice obiect care ar putea opri cursa premergatorului.
- A se evita apropierea copilului de flacara vie, surse de caldura care ar putea provoca arsuri; puneti protectii in apropierea zonei unde sunt focuri, aparate de incalzit si unde se gateste mancarea.
- Eliminati lichidele fierbinti, cablurile electrice flexibile si orice alt pericol potential la indemana copilului.
- **ATENTIE:** Acest premergator este studiat pentru a transporta doar un copil.
- Cand premergatorul este in functie, picioarele copilului trebuie sa atinga solul si ar trebui folosit doar pentru perioade scurte de timp, maxim 15/20 de minute.
- **ATENTIE:** Inaltimea copilului nu trebuie sa depaseasca 80 de centimetri.
- Impiedicati accesul la scari, trepte sau suprafete neregulate sau in panta, nu lasati copilul sa se apropie de terenuri instabile, in panta, scari, trepte sau lipsite de bariere protective.
- Evitati lovirea de geamurile de la usi si ferestre si de mobila.
- Nu folositi produsul pe suprafete alunecoase sau inghetate.

- Nu folositi premergatorul daca copilul reuseste sa mearga singur. Premergatorul NU este un ajutor pentru dezvoltarea si formarea copilului iar folosirea excesiva poate compromite dezvoltarea naturala a picioruselor copilului.
- Nu mutati si nu reglati inaltimea premergatorului cu copilul inaintea lui. Nu apucati jucaria pentru transportarea premergatorului.
- Nu lasati obiecte sau piedici pe podea pentru a evita rasturnare premergatorului.
- **ATENTIE:** Nu-l folositi in loc de colac de salvare sau ca sanie, nu-l trageți in niciun fel.
- Nu dezlipiti etichetele adezive ?/sau cusute, ar putea face ca produsul sa nu mai fie in conformitate cu normele stabilite.
- **ATENTIE:** Nu efectuati nicio manevra pentru deschiderea sau inchiderea premergatorului cu copilul sau cu alte obiecte in interiorul lui. Pentru a evita leziuni sau rani, asigurati-va ca micutul dumneavoastra sa fie la o distanta rezonabila in timpul operatiunilor de deschidere, inchidere sau de reglare a produsului.
- Evitati sa introduceti degetele in sistemele de blocare sau in alte mecanisme.
- Atunci când nu îl folosiți, nu lăsați acest produs la îndemâna copiilor.

AVERTIZARI RELATIVE LA PARTILE ELCTRONICE:

- **AVERTIZARE:** Toate operatiile de aprindere, stingere, reglare si selectionare a dispozitivului si de inlocuirea bateriilor trebuie sa fie executate doar de persoane adulte.
- **ATENTIE:** NU lasati NICIODATA produsul expus ploaie, la apa sau la orice alt lichid! Se pot deteriora in mod ireparabil partile electronice.
- Consumarea bateriilor variaza in functie de timpul de folosinta si de functiunile selectate.
- Trebuie folosite DOAR baterii de tipul celor indicate, adica baterii de tipul "AA" de 1,5 V. Se instaleaza respectand polaritatea corecta pentru evitarea unui scurt circuit.
- Scoateti bateriile in cazul in care premergatorul nu se foloseste pentru o perioada mai lunga de timp evitand astfel uzura si pierderea de acid. Bateriile descarcate trebuie scoase cu grija si duse in locurile destinate pentru eliminarea lor.
- Daca bateriile au pierdut acid, se scot cu MARE GRIJA, ar putea provoca arsuri sau leziuni cutanate. In acest caz, va recomandam sa nu mai folosit deloc partile electrice.
- Nu amestecati diferite tipuri de baterii. Nu folositi baterii uzate si baterii noi in acelasi timp, ar provoca o proasta functionare.
- **ATENTIE:** Nu incarcati bateriile nereincarcabile, ar putea pierde acid sau ar exploda. Pentru bateriile reincarcabile folositi aparatele predispușe pentru acest lucru.
- Pentru inlocuirea bateriilor a se vedea paragraful "TABLA ELECTRONICA" (Fig. 14).
- **IMPORTANT:** Nu aruncati bateriile descarcate in foc, la gunoi sau in mediul inconjurator. Cand inlocuiti bateriile uzate, controlati normativa locala in vigoare relativa la eliminarea lor. Duceti-le intr-un centru de colectare special predispus pentru garantarea eliminarii lor in mod corect si pentru respectarea mediului inconjurator.

- **ATENȚIE:** Bateriile și alte ustensile nu trebuie lăsate la îndemâna copiilor.

CURATENIA ȘI ÎNTREȚINEREA TABLEI ELECTRONICE:

- **ATENȚIE:** Tabla muzicală se curăță folosind o cârpă moale și uscată pentru a nu dauna circuitele electrice.
- Protejați cu grijă jucăria de căldură, praf, nisip, umezeală și apă.
- **ATENȚIE:** Acest produs nu a fost proiectat pentru a da de mâncare pe el copilului. NU-l folosiți pentru a-i da de băut și de mâncare evitând astfel daunarea sau funcționarea necorespunzătoare a părților electrice.
- Nu alterați planul interactiv adăugând alte jucării sau eliminând cele existente: poate fi periculos.

INGRIJIREA ȘI ÎNTREȚINEREA PRODUSULUI:

Pentru o mai bună funcționare și mentinere a produsului, vă sfătuim să respectați următoarele reguli de întreținere. Operațiunile de curățare și mentinere trebuie făcute doar de persoane adulte.

- Controlați cu regularitate ca produsul și accesoriile sale să nu aibă părți rupte, cu defecte sau părți lipsă.



- **ATENȚIE:** Nu se spală niciun component și nici o piesă a scaunului-auto cu mașina de spălat.
- Pentru curățarea părților din material plastic și a țesăturilor folosiți prosoape cu apă caldă și detergenți neutri.

- Pentru curățarea părților din material plastic și a țesăturilor folosiți prosoape cu apă caldă și detergenți neutri.
- Nu folosiți solvenți. Nu decolorați. Uscăți perfect înainte de folosință sau reambalare.
- Uscăți bine părțile din metal pentru a preveni ruginirea lor.
- Protejați produsul de agenții atmosferici, apă, ploaie sau zăpadă; expunerea continuă și prelungită la soare ar putea provoca schimbări de culoare.
- Curățați bine de praf și nisip tuburile și părțile în mișcare și cele pentru alunecare pentru a evita blocaje, frecusuri și proastă funcționare.
- Controlați periodic roțile și uzura lor; mențineți-le curate de praf și nisip.
- Nu folosiți piese de schimb care nu au fost aprobate și furnizate de producător. Folosiți în exclusivitate piese de schimb "Plebani".

Producătorul poate aduce în orice moment modificări produsului cu scopul îmbunătățirii lui. Firma Plebani s.r.l. nu-și asumă nicio responsabilitate pentru daune provocate obiectelor sau persoanelor de utilizarea improprie și/sau necorectă a produsului.

NOTE IMPORTANTE:

- Tineti departe de premergator medicamentele, obiectele mici sau obiectele periculoase pentru copii.
- Tineti acest manual la indemana, aproape de produs, pentru eventuale consultari.
- NU LASATI PREMERGATORUL aproape de surse de caldura, de prize electrice.... sau in locuri unde copilul ar putea veni in contact cu orice pericol.
- Asigurati-va ca persoanele care folosesc acest articol (bunici, rude, babysitter etc) sa cunoasca exact cum functioneaza acesta precum normele de siguranta.

Mulumim ca ati ales un produs Plebani.

Firma "Plebani" din totdeauna s-a angajat pentru tutelarea sigurantei celor mai mici. Amintiti-va ca cea mai buna protectie a copiilor dumneavoastra este grija si atentia dedicata lor.

UPUTE ZA SASTAVLJANJE I UPOTREBU

PRO ITAJTE PAŽLJIVO I UVAJTE UPUTE ZA BUDU E POTREBE

Za pravilno korištenje hodalice "IMOLA" predlažemo vam potrebno nekoliko minuta da pro itate ovaj priru nik.

GARANCIJA KVALITETE:

- Naša bebi hodalice je napravljena u skladu sa Europskim standardom EN 1273 : 2005
- Garantni period za ovaj proizvod je onaj koji je naveden važe im propisom.
- Sve štete i kvarovi uzrokovani nepravilnom upotrebom, ne uvažavaju i standarde sigurnosti, ne koriste i se uputstvima za sklapanje i upotrebu kao i prepravke na ovom proizvodu ne mogu biti predmet reklamacije.
- Propadanje zbog starosti, štete izazvane nepravilnom i pogrešnom primjenom nisu predmet garancije.
- Ogrebotine, kvarovi, blijeda ili žu kasta boja pojedinih dijelova uzrokovani trljanjem, upotrebom deterdženta, znoj ili uticaj vremena ne mogu se smatrati greškom u proizvodnji.
- Nepravilno pranje, mokrom ili loše osušenom krpom može podstaknuti plijesan što nije greška proizvo a a.

VAŽNO!:

PRIJE UPOTREBE PROIZVODA, PRO ITAJTE PAŽLJIVO I STROGO PRATITE UPUTE, SLIJEDITE NA IN MONTIRANJA DA BI IZBJEGLI NEPOTREBNU OPASNOST ZA VAŠE DIJETE! UKLONITE I ODBACITE SVE PLASTI NE DIJELOVE, JER ONI MOGU UZROKOVATI DAVLJENJE ILI GUŠENJE DJETETA! NIKAD NE OSTAVLJAJTE VAŠE DIJETE BEZ NADZORA!

SASTAVLJANJE:

Nakon uklanjanja rotora iz ambalaže, staviti ga naopako na terenu (baze hodalice gore) i stavite to kovi u rupe (Sl. 1) OK do kraja. Pobrinite se da SVI To kovi su dobro uspostavljena! Vratiti hodalice u horizontalnom položaju sa to kovima na terenu i poja ajte ve eru ležište do vrha (Sl. 2).

Da biste priklju ili sjedište u Hodalice (Sl. 3), umetnite traku u otvore na ve eru ležište (Sl. 4) povla enjem trake (Sl. 5) u ukupnom curenja iz kop e (Sl. 6). Ponovite istu operaciju za svaku traku. Umetnite strane igle u rupe (Sl. 7) i gurnite ih duž utora dok se ne zaklju a (Sl. 8). Zatim umetnite igle prednjeg u slotove (Sl. 9).

UVJERITE SE DA JE SASTANAK ISPRAVNO INSTALIRAN!

Popraviti igru na ve eru ležište, prvo ubaciti zadnji jezi ke (one u blizini sjedišta) (Sl. 10), okrenite utakmicu dolje (Sl. 11) do ukupne snage prednjeg igle i završiti fiksiranje. Uvjerite se da je igra pravilno i sigurno usidren na ve eru ležište. Sada svoj Hodalica je sastavljen i spreman za upotrebu (Sl. 12).

ELECTRONIC TABLET:

UPOZORENJE: Ovaj tablet nastave, u skladu sa EN 71: 2011 (C) je MUSIC i zahtijevaju baterije za rad. Baterije NISU UKLJU ENI. Koristite broj 2 baterije "AA" 1.5 V.

Da biste uklonili igre i umetnite baterije, pritisnite guraju i prednji igle stavljen pod ve eru ležište (Sl. 13), uklju ite tablet i uklonite.

Uvesti (ili, u budu nosti, zamijenite) baterije, otvoriti poklopac stavljen pod igri odvrtnjem vijka (Sl. 14).

Nakon umetanja/zamjene baterije, zatvorite poklopac i zavrnuti, a zatim stavljaju i ga na plo i (Sl. 10 i 11).

KOREKCIJE:

Naša Hodalica se može podesiti na tri razli ite visine prema dobi i visini vašeg djeteta (Sl. 15.); zapamtite da je beba, kada sjedi, uvijek mora držati svoje noge na zemlji. Da biste aktivirali ovu funkciju, morate pritisnuti tipku samouklopna sigurnost stavljen pod ve eru ležište (Sl. 16). Da bi se smanjiti ga, uklju ite i držati okretanjem tipke (Sl. 17), pritisnite istu snižavanjem Hodalica (Sl. 18). Odaberite visine ili stavio hodalica u zatvorenom položaju. Kako bi podigli ga, povucite ve eru ležište prema gore.

UPOZORENJE: NIKADA NE RADITE OPERACIJE PODEŠAVANJA DOK JE BEBA UNUTAR HODALICE.

UPOZORENJA:

PRIJE UPOTREBE OVOG PROIZVODA PRO ITAJTE PAŽLJIVO OVE UPUTE I UVAJTE UPUTE ZA UBUDU E.

NE PRIDRŽAVANJE PO OVIM UPUTAMA MOŽE VODITI OZBILJNIM POSLJEDICAMA ZA SIGURNOST VAŠE BEBE.

- **UPOZORENJE:** NIKADA NE OSTAVLJAJTE BEBU SAMU, BEZ NADZORA ODRASLE OSOBE.

- Provjerite prije upotrebe da svi ko ionni mehanizmi rade ispravno i da su sve komponente bez ošte enja. U SUPROTNOM NEMOJTE KORISTITI HODALICU VIŠE.

- Ambalažu i vre ıce od pakiranja držite van dosega djeteta da bi ste izbjegli rizik od gušenja.
- Bebi hodalicom moraju rukovati, sastavljati i ıstiti samo odrasle osobe.
- Provjerite da bebi hodalica nema olabavljen ili nepropisno uvrnut vijak ili bilo koji drugi predmet koji mođe povrijediti vašu bebu.
- Proizvod je namjenjen za djecu koja mogu sama stajati, od 6 meseci starosti do teđine 12 kg maksimalno.
- **UPOZORENJE:** Dok je unutar hodalice, beba je u mogu nosti da se kre e brđe uz žiri asortent svog djelovanja; ovo zahtjeva ja i nadzor!
- Izbjegavajte da se dijete pribliđava plamenu ili drugom izvoru topline koji mođe uzrokovati opekline; postavite zaštitu od ure aja i topline kuhanja.
- Uklonite vru e teku ine, flex kablove i druge potencijalne opasnosti od dodira djece.
- Dok je bebi hodalica u upotrebi, dje ije noge trebaju dodirivati tlo i hodalica mođe biti u upotrebi samo kratak period vremena, sa maksimalnom upotrebom do 20 minuta.
- Izbjegavajte pristup, stepeništu, stepenicama i neravnim površinama; nemojte dozvoliti da beba prilazi ne stabilnim površinama i stepenicama bez odgovaraju e zaštite.
- Sprije ite da vaše dijete udara u staklena vrata, prozore i namještaj.
- Hodalicu treba koristiti u zatvorenom prostoru.
- Nemojte dozvoliti da dijete koristi hodalicu ako je dijete u mogu nosti da samostalno hoda.
- Nemojte gurati hodalicu dok je beba u njoj; ne ostavljajte predmete na pod, da bi ste izbjegli da se hodalica prevrne.
- **UPOZORENJE:** Nemojte koristiti hodalicu na nestabilnoj površini.
- Nemojte praviti nikakve preinake koje bi mogle uticati na sigurnost hodalice. Ne koristite hodalicu ako su pojedine komponente slomljene, ošte ene ili nedostaju.

UPOZORENJA ELEKTRONI KI DIJELOVI:

- **UPOZORENJE:** SVE snage do, snaga dolje, i ure aj za izbor i zamjena baterije, treba provoditi samo odrasli.
- **UPOZORENJE:** Nikada ne ostavljajte proizvod izložen kiši, vodi ili bilo koje druge teku ine! e oštetiti elektroniku.
- Potrošnja baterije varira ovisno o vremenu korištenja i karakteristike odabranih.
- Moraju se koristiti SAMO one baterije kao što je navedeno, to jest, dvije baterije "AA" i 1.5V. Uvijek ih staviti u pravilan polaritet da se izbjegne kratkog spoja.

- Izvadite baterije ako ne koristite hodalicu za duge periode bez habanja i curi kiseline. Uvijek izvadite baterije iscrpljeni sa dužnom pažnjom i odloženi u lokalnim mjestima za prikupljanje.
- Ako su baterije izgubili kiseline, izvadite ih pažljivo, može izazvati opekline ili lezije na koži. U ovom slučaju, preporučujemo da ne koristite više električnih dijelova pod bilo kojim okolnostima.
- Ne miješajte različite vrste baterija. Nemojte koristiti stare i nove baterije u isto vrijeme, bi uzrokovati kvar.
- **UPOZORENJE:** Nemojte puniti non-punjive baterije mogu iscuriti ili eksplodirati. Koristite opremu namijenjenu za punjenje punjive baterije.
- Za zamjenu baterije, pogledajte "TABLET ELEKTRONIKA" (Sl. 14).
- **VAŽNO:** Ne bacajte baterije u vatru, ili ih bacaju u smeće. Kada mijenjate baterije, provjerite lokalnim propisima na snazi u odnosu na raspolaganju. Depositarele u sabirni centar zadužen da osigura njihovo pravilno odlaganje na ekološki.
- **UPOZORENJE:** Držite baterije i druge alate izvan dohvata djece.

IŠTAVANJE I ODRŽAVANJE TABLET NASTAVE:

- **UPOZORENJE:** Očistite tablet mjuzikl mekom, suhom krpom za sprečavanje oštećenja električnih kola.
- Pažljivo Zaštitite utakmicu sa vrućine, prašine, pijeska, visoka vlažnost i vodu.
- **UPOZORENJE:** Ovaj proizvod nije dizajniran da jede dijete. NE koristite ga da pije ili jede vaše dijete da se izbjegne oštećenje ili kvar na električnim dijelovima.
- Nemojte mijenjati plan interaktivne igre koje dodavanje ili uklanjanje postojećih može biti opasno.

BRIGA I ODRŽAVANJE PROIZVODA:

Za bolji rad i održavanje ovog proizvoda, slijedite upute za održavanje. Iš enje i održavanje bebi hodalice mora vršiti odrasla osoba.

- Da o istite plasti ne dijelove, upotrebljavajte toplu vodu i neutralni deterdžent.
- Ne koristite otapala. Nemojte izbjeljivati. Osušite u potpunosti bebi hodalicu prije upotrebe ili sklapanja.
- Osušite dobro sve metalne dijelove da izbjegnete r anje.
- Zaštitite proizvod od uticaja vremena, vode, kiše ili snijega; duga i neprestana izloženost sun evoj svjetlosti može uzrokovati promjenu boje ili ošte enje materijala; ne ostavljajte ništa na bebi hodalicu da izbjegnute deformacije i ošte enja.
- Koristite samo rezervne dijelove odobrene i ponu ene od proizvo a a.

Proizvo a može napraviti izmjene na proizvodu u cilju njegovog poboljšanja.

Plebani s.r.l. odbacuje odgovornost i garanciju za štete i povre ivanja nastala uslijed nepravilnog rukovanja i/ili zloupotrebe proizvoda.

VAŽNE ZABILJEŠKE:

- Držite lijekove, manje predmete i bilo koje druge opasne stavri dalje od bebi hodalice.
- uvajte upute blizu bebi hodalice za budu e potrebe.
- Onaj ko koristi bebi hodalicu mora znati njene funkcije i sve sigurnosne standarde.

Zahvaljujemo što koristite Plebani proizvod.

UPUTSTVA ZA UPOTREBU I SASTAVLJANJE HODALICE

PRO ITAJTE PAŽLJIVO I SA UVAJTE ZA BUDU U UPOTREBU

Za ispravnu uporabu šeta "IMOLA" predlažemo da odvojite nekoliko minuta da pro itate ovaj priru nik.

GARANCIJA KVALITETE:

- Naša bebi hodalice proizvedena je po Europskom standardu EN 1273 : 2005.
- Ovaj proizvod ima garanciju za period koji je iskazan u zakonu na snazi.
- Svi kvarovi uzrokovani krivom upotrebom, i ne poštivanju standarda i sigurnosti, koji su napomenuti u ovim uputama, navedeni kvarovi ne mogu se priznati kod proizvo a a.
- Pohabanost nastalu dužom upotrebom i štete nastale nestru nim rukovanjem ne e se uvažiti.
- Ogrebotine, pohabanost nastalu vremenom, požutjele dijelove nastale ribanjem i nestru nim rukovanjem deterdženata, takve štete se ne e uvažiti kao proizvodna greška.
- Krivo rukovanje kod pranje tekstilnih dijelova može oštetiti hodalicu, te se takva ošte enja ne e uvažiti kao proizvodna greška.

VAŽNO:

PRIJE UPOTREBE OVOG PROIZVODA, PRO ITAJTE PAŽLJIVO OVE UPUTE ZA SASTAVLJANJE I UPOTREBU, DA BI IZBJEGLI EVENTUALNE OZLIJEDE DJETETA! NE PRIDRŽAVANJA UPUTSTVA ZA UPOTREBU I NAVEDENIH UPOZORENJA MOŽE UZROKOVATI OZBILJNA OŠTE ENJA.

OBAVEZNO BACITE I MAKNITE IZ DOHVATA DJETETA VRE ICE IZ PAKIRANJA JER POSTOJI RIZIK OD GUŠENJA.

NIKADA NE OSTAVLJAJTE DIJETE BEZ NADZORA!

SASTAVLJANJE HODALICE:

Nakon uklanjanja rotor iz pakiranja, stavite ga naopa ke na tlu (baza šeta gore) i staviti kota e u rupe (Sl. 1) OK do kraja. POBRINITE SE DA SVI KOTA I DOBRO USTROJEN! Povratak hodalice u vodoravnom položaju s kota ima na tlu i poja ajte ve era ladicu na vrhu (Sl. 2).

Da biste pri vrstili sjedalicu za šeta (Sl. 3), umetnite remen u otvore na ve eru ladicu (Sl. 4) povla enjem trake (Sl. 5) na ukupne istjecanje bravama (Sl. 6).

Ponovite isti postupak za svaki remen. Umetanje bo ne igle u rupe (Sl. 7) i klizanje ih po dužini utor dok zaključana (Sl. 8). Zatim umetnite nožice sprijeda u utorima (Sl. 9).
POBRINITE SE DA SUSRET ISPRAVNO INSTALIRAN!

Popraviti igru na ve eru ladicu, najprije umetnite stražnje kartice (one u neposrednoj blizini sjedišta) (Sl. 10), okretati igru dolje (Sl. 11) do ukupne snage prednjih igle i dovršiti fiksiranje. Uvjerite se da je igra dobro i sigurno usidrena na ve eru ladicu. Sada je vaš hodalica je sastavljen i spreman za uporabu (Sl. 12).

TABLETA ELEKTRONIKA:

UPOZORENJE! Ovaj tableta nauk, prema EN 71: 2011 (C) je GLAZBA i zahtijevaju baterije za rad. Baterije NIJE UKLJU ENO. Koristi broj 2 baterije "AA" 1,5 V.

Za uklanjanje igru i umetnite baterije, pritisnite pritom se prednje nožice stavljena u ladicu ve eru (Sl. 13), uključite tablet i ukloniti.

Uvesti (ili, u budu nosti, zamijenite) baterije, otvorite ep stavljen pod igri odvrtnjem vijka (Sl. 14).

Nakon umetanja/zamjene baterije, zatvorite poklopac i pri vrstite ga vijcima, a zatim ga stavite natrag na plo u (Sl. 10 i 11).

PODEŠAVANJE:

Naš hodalica može podesiti na tri različite visine prema dobi i visini vašeg djeteta (Sl. 15); sjeti se da je dijete, kad sjedi, uvijek mora držati noge na zemlji. Da biste aktivirali tu zna ajku, morate pritisnuti tipku samokoni sigurnost stavljen pod ladicu ve eru (Sl. 16). Da biste ga smanjili, okrenuti i držati okretanjem gumba (Sl. 17), pritisnite isti spuštanjem hodalica (Sl. 18). Odaberite visinu ili staviti šeta u zatvorenom položaju. Da ga podi i, povucite ve era ladicu prema gore.

UPOZORENJE: NIKADA NE PODEŠAVAJTE HODALICU KADA JE DIJETE U NJOJ.

UPOZORENJA:

PRIJE UPOTREBE PAŽLJIVO PRO ITAJTE OVE UPUTE I SA UVAJTE IH ZA BUDU U UPOTREBU. NE POŠTIVANJE UPUTA I NESTRU NO RUKOVANJE MOŽE UGROZITI SIGURNOST VAŠEG DJETETA.

- **UPOZORENJE:** NIKADA NE OSTAVLJAJTE DIJETE BEZ NADZORA.

- Provjerite prije upotrebe sve sisteme za zaključavanje, da li rade ispravno i da li svi dijelovi rade ispravno, te da nisu ošte eni. U tom slu aju ne koristite više hodalicu.

- SKLONITE SVE VREĆICE I AMBALAŽU OD DJETETA, jer postoji opasnost od gušenja.
- Bebi hodalica mora biti sastavljena i ispravna od strane odrasle osobe.
- Bebi hodalica mora biti sastavljena i ispravna od strane odrasle osobe.
- Provjerite da li hodalica ima sve dijelove ispravno montirane, posebno vijke, ili neke druge dijelove koji mogu ozlijediti vaše dijete.
- Ovaj proizvod namijenjen je djeci koja mogu stajati samostalno, od otprilike 6 mjeseci starosti do 12 kilograma težine.
- **UPOZORENJE:** Kada je dijete u hodalici može se kretati brže i dohvatiti stvari; te zahtjeva stalni nadzor.
- Kada je Vaše dijete u hodalici zaštitite ga od dohvata otvorene vatre i topline, da bi izbjegli opekline.
- Maknite vrućine, tekućine, kablove i ostale potencijalne opasnosti od djeteta.
- Kada je hodalica u upotrebi dijete mora doticati pod i hodalica može biti u upotrebi samo određeno vrijeme, maksimum 20 min.
- Spriječite pristup stepenicama i neravnim terenima, ne dajte djetetu da ide blizu pomičnih podlogama.
- Spriječite Vaše dijete da udara u staklena vrata, prozore ili namještaj.
- Hodalica se upotrebljava u zatvorenim prostorima.
- Ne koristite hodalicu ako Vaše dijete može samostalno hodati.
- Ne pomičite i dižite hodalicu sa djetetom u njoj; ne ostavljajte predmete na podu da bi spriječili okretanje hodalice.
- **UPOZORENJE:** Ne koristite hodalicu na neravnim podlogama.
- Ne radite nikakve preinake na hodalici, jer to može ugroziti sigurnost. Ne koristite hodalicu ako je neki dio oštećen, potrgan ili nedostaje.

UPOZORENJA ELEKTRONIKIH DIJELOVA:

- **UPOZORENJE:** SVA vlastitela, napajanje dolje, a uređaj odabir i zamjena baterija, treba provesti samo odrasle osobe.
- **UPOZORENJE:** NIKADA NE OSTAVLJAJTE proizvod izložen kiši, vodi ili bilo koje druge tekućine! Oni će oštetiti elektroniku.
- Potrošnja baterije varira ovisno o vremenu korištenja i značajki odabranih.
- Moraju se koristiti SAMO baterije kao što je navedeno, to jest, dvije baterije "AA" i 1.5V. Uvijek ih u ispravnom polariteta kako bi izbjegli kratki spoj.

- Izvadite baterije ako ne koristite šeta duže vrijeme bez trošenja i curi kiselinu. Uvijek uklonite prazne baterije s dužnom pažnjom i zbrinuti na lokalnim odlagališta.
- Ako su baterije izgubili kiseline, izvadite ih pažljivo, može izazvati opekline ili lezije na koži. U tom slučaju, preporučamo da ne koristite više električne dijelove pod bilo kojim okolnostima.
- Ne miješajte različite vrste baterija. Nemojte koristiti stare i nove baterije istodobno bi izazvati kvar.
- **UPOZORENJE:** Ne naplative nisu punjive baterije mogu curiti ili eksplodirati. Koristite opremu namijenjenu za punjenje punjive baterije.
- Za zamjenu baterije, pogledajte "TABLETA ELEKTRONIKA" (Sl. 14).
- **VAŽNO:** Ne bacajte baterije u vatru, ili ih baciti u smeće. Prilikom zamjene baterije, provjerite lokalne propise s obzirom na raspolaganju. Depositatore u sabirni centar u zadužen osigurati njihovu ispravnu odlaganje u okoliš.
- **UPOZORENJE:** baterija i druge alate čuvati izvan dohvata djece.

IŠTARENJE I BRIGE ZA TABLET NASTAVI:

- **UPOZORENJE:** O istite tableta glazbeni mekom, suhom krpom kako bi se spriječila oštećenje električnih krugova.
- Zaštitite igru pažljivo od vrućine, prašine, pijeska, visoka vlažnost i vode.
- **UPOZORENJE:** Ovaj proizvod nije namijenjen jesti dijete. NEMOJTE koristiti piti ili jesti svoje dijete kako biste izbjegli oštećenje ili kvar na električnim dijelovima.
- Ne mijenjajte interaktivne igračke plana dodavanjem ili uklanjanjem postojećih može biti opasno.

PRANJE I ODRŽAVANJE:

Za bolje održavanje proizvoda, morate slijediti ove upute za pranje i održavanje. Pranje i održavanje hodalice mora obavljati odrasla osoba.

- Za ispuštanje plastenih dijelova koristite krpu i toplu vodu, te isključivo blagi deterdžent.
- Ne koristite otapala. Ne izbjeljujte. Osušite potpuno prije upotrebe ili spremanja.
- Dobro posušite željezne dijelove da bi izbjegli koroziju.
- Držite proizvod suhim i zaštitite od sunca da bi izbjegli promjene ili oštećenje materijala; ne stavljajte ništa u hodalicu da bi izbjegli deformaciju proizvoda ili oštećenje.
- Zaštitite hodalicu od vremenskih uvjeta, vode, kiše ili snijega; kontinuirano izlagano suncu može prouzročiti promjenu boje na svim materijalima.
- Koristite rezervne dijelove odobrene isključivo od proizvođača Plebani.
- Nemojte izbjeljivati i ne sušite u sušilici.
- Zbog stabilnosti i sigurnosti potrebno je povremeno provjeriti sve dijelove na hodatici.

Proizvođač zadržava pravo promjene dizajna ili ostalih karakteristika da bi ga poboljšao. Plebani s.r.l. odriče se odgovornosti od ozljeda prouzročenih neispravnom upotrebom ili zlouporabom proizvoda.

VAŽNA UPOZORENJA:

- Držite dalje od hodalice lijekove, male predmete i ostale opasne predmete.
- Držite ove upute blizu proizvoda za buduću upotrebu.
- Pazite da onaj koji koristi hodalicu upoznat sa upotrebom da bi izbjegli eventualne ozljede.

Hvala što ste odabrali Plebani proizvod.

MONTAŽA I UPUTSTVO ZA UPOTREBU

PAŽLJIVO PRO ITAJTE UPUTSTVO I UVAJTE UPUTSTVO ZA SLEDE U UPOTREBU

Za pravilnu upotrebu "IMOLA" bebi dubka preporu ujemo da odvojite nekoliko minuta i da pro itate ovo uputstvo.

KVALITET GARANCIJE:

- Naš dubak je napravljen u skladu sa Evropskim standardom za bezbednost broj EN 1273 : 2005.
- Ovaj proizvod je namenjen za koriš enje za period koji je naveden u zakonima koji su na snazi. Ukoliko je dubak popravljen ili modifikovan od strane neovlaš enog servisa, gubi se pravo na garanciju.
- Ne uvanje proizvoda i svi nedostaci prouzrokovani neodržavanjem podrazumeva gubitak garancije.
- Sve greške ili kvarovi prouzrokovani pogrešnom upotrebom, zbog ne pridržavanja i nepoštovanja bezbednosnih standarda, uputstava za montažu i koriš enje, kao i sve promene i modifikacije koje su na injene na samom proizvodu, ne podležu garanciji.
- Uobi ajena upotreba ili ošte enja izazvana neispravnom ili pogrešnom upotrebom nije sporna.
- Ogrebotine, habanje, ošte enje ili skidanje žute boje sa odre enih delova, prilikom upotrebe deterdženta ili zbog nekih vremenskih prilika ne spadaju u proizvodni defekt.
- Pogrešan na in pranja, mokra i nedovoljno dobro osušena tkanina može da dovede do pojave bu i i ne može se smatrati proizvodnim defektom.
- Ako vam je potrebna asistencija, molim vas kontaktirajte prodavca kod koga ste kupili proizvod. On e biti posrednik koji e vam pružiti odgovaraju e indikacije.

VAŽNO!:

PRE UPOTREBE OVOG PROIZVODA, PAŽLJIVO PRO ITAJTE UPUTSTVA I REDOSLED MONTAŽE KAKO BI SE IZBEGLA NEPOTREBNA OPASNOST PO VAŠE DE TE. BACITE I UKLONITE SVE PVC KESE ZA PAKOVANJE, JER PREDSTAVLJAJU RIZIK OD GUŠENJA ZA VAŠE DE TE.

NIKADA NE OSTAVLJAJTE DECU BEZ NADZORA!

MONTAŽA:

Nakon što izvadite dubak iz pakovanja, stavite ga naopako na podlozi na kojoj ga sklapate (baza dubka da bude okrenuta ka gore) i stavite to kove u rupe (slika 1) DOBRO do kraja. UVERITE SE DA SU SVI TO KOVI PRI VRŠ ENI PRAVILNO!

Okrenite dubak u horizontalni položaj sa to kovima na podlozi na kojoj radite i povucite poslužavnik ka gore (slika 2). Da biste stavili sedište u dubak (slika 3) ubacite kaiševe u rupe od poslužavnika (slika 4) povucite kaiševe (slika 5) da budu izvan kope (slika 6). Ponovite istu operaciju za svaki kaiš. Ubacite bo ne klinove u rupe (slika 7) i gurnite ih duž otvora dok se ne zaklju a (slika 8). Zatim ubacite klinove u prednje slotove (slika 9).

BUDITE SIGURNI DA JE SEDIŠTE PRAVILNO POSTAVLJENO!

Da biste pri vrtili igra ku na poslužavniku prvo umetnite zadnje jezi ke (one koje su u neposrednoj blizini sedišta) (slika 10), okrenite igra ku prema dole (slika 11) dok su prednji klinovi totalno van tako da završi fiksiranje. Uverite se da je igra ka pravilno i bezbedno postavljena na poslužavnik. Sastavili ste dubak i spreman je za upotrebu (slika 12).

ELEKTRONSKA PLO A:

UPOZORENJE! Ova elektronska plo a, u skladu sa standardom EN 71: 2011 (C) je muzi ka i za njenu upotrebu su potrebne baterije. Baterije NISU UKLJU ENE u proizvod. Upotrebite dve baterije "AA" 1.5 V.

Da biste uklonili igra ku i ubacili baterije pritisnite dugme za podizanje prednjih klinova ispod poslužavnika (slika 13), okrenite plo u ka gore i uklonite je. Da biste stavili (ili u budu e zamenili) baterije otvorite poklopac koji se nalazi ispod igra ke odvrtnjem zavrtnja (slika 14). Nakon ubacivanja/zamene baterija zatvorite poklopac, zašafite zavrtnje i zatim ga postavite nazad na tablu (slika 10 i 11).

PROPISI:

Naš dubakse može prilagoditi na tri razli ite visine prema starosti i visini Vašeg deteta (slika 15). Uvek imajte na umu da noge bebe kada sedi moraju biti na podu. Da biste aktivirali ovu funkciju, morate aktivirati bezbednosno dugme za samo-zaklju avanje koje se nalazi ispod poslužavnika za ru avanje (slika 16). Da biste spustili dubak, okre ite dugme do željene visine (slika 17). Izaberite visinu ili stavite dubak u zatvoreni položaj. Da biste ga podigli, povucite poslužavnik prema gore.

UPOZORENJE: NE PRAVITE NIKAKVA PRILAGO AVANJA ZA KORIŠ ENJE AKO SE BEBA NALAZI U DUBKU.

UPOZORENJA:

PRO ITAJTE PAŽLJIVO UPUTSTVA PRE NEGO ŠTO PO NETE SA SKLAPANJEM DUBKA ZA BEBU. UVAJTE OVO UPUTSTVO ZA BUDU U UPOTREBU. NEPOŠTOVANJE OVIH UPOZORENJE I NE PRIDRŽAVANJE OVIH UPUTSTAVA MOŽE IZAZVATI OZBILJNE POSLEDICE PO BEBINU SIGURNOST.

Znamo koliko roditelji brinu o zdravlju i bezbednosti svoje dece i iz tog razloga Vam preporuujemo da sledite ova jednostavna upozorenja i da koristiti naše savete.

- **UPOZORENJE:** NIKADA NE OSTAVLJAJTE DETE BEZ NADZORA ODRASLE OSOBE. Sigurnost Vašeg deteta je Vaša odgovornost.
- Bacite i držite Van domašaja deteta pakovanje plastičnih PVC kesa, kako bi se izbegla opasnost od gušenja.
- Pre svake upotrebe proverite da li sistemi za zaključavanje rade ispravno i da sve komponente nisu oštećene i neispravne. Ukoliko jesu oštećene i neispravne nemojte koristiti proizvod.
- Proverite da li na proizvodu nema razmrdatih ili loše namontiranih šrafova, ili bilo kojih drugih elemenata koji mogu da dovedu do povredavanja bebe. Nemojte koristiti slomljen, oštećen ili olabavljen element.
- Prilikom montiranja i instalacije dubka vodite računa da Vaše dete nije u blizini. Montažu ovog proizvoda treba da sprovede odrasla osoba.
- Nemojte sprovoditi nikakve modifikacije ili dodavati druge elemente koji mogu da ugroze bezbednost samog dubka; to može da bude opasno. Nemojte koristiti šetalicu ukoliko ima bilo kakvih slomljenih, neispravnih ili nestalih delova.
- Ne ostavljajte dete da se igra sa proizvodom. Ne ostavljajte drugu decu ili životinje da se igraju bez nadzora blizu proizvoda ili da se penju na njega.
- **UPOZORENJE:** Ovaj proizvod nije namenjen deci mlađoj od 6 meseci.
- **UPOZORENJE:** Ovaj proizvod nije pogodan za decu sa 12kg – MAKSIMALNA težina.
- Držite dubak dalje od izvora svetlosti, curenja slavine, peći, požara, prozora i bilo kojih drugih vrsta opasnosti.
- Kada ostavite proizvod izložen na Suncu, pre upotrebe sačekajte da se proizvod ohladi.
- Ne preuzimajte nikakve modifikacije koje mogu da utiču i da umanje bezbednost proizvoda; to može biti opasno; dodavanje drugih delova i modifikacija dubka nije odobrena od strane proizvođača.
- **UPOZORENJE:** Kada koristite dubak, ne postavljajte ga u blizini konopca ili traka i nemojte ih davati svojoj bebi, jer mogu biti izvor davljenja.
- Pažljivo pratite uputstva za montažu, jer neki delovi moraju biti montirani pre drugih.
- Dubak je samo za kućnu upotrebu.
- Kada Vaša beba sedi u dubku, budite sigurni da dodiruje tlo sa obe noge.
- **PAŽNJA:** Kada koristi dubak, Vaše dete može da se kreće mnogo brže i da pokriva veći razdaljinu. To zahteva veći nadzor! To znači da je potrebno da pripremite prostor za igru Vašeg deteta tako što ćete ukloniti objekte koje beba može da dohvati i zatvarajte vrata kako bi bebu držali što dalje od potencijanih opasnosti kao što su: stepenice, izdignuti pragovi, stolovi, peći, kamini, vruće tečnosti i drugi izvori toplote, kablovi koji vise ili mali aparati i bilo koje druge opasnosti u Vašem domu.

- Dubak koristite samo na ravnim površinama o iš enim od objekata koji bi mogli da izazovu okretanje dubka.
- Površina mora da bude slobodna od bilo kakvih predmeta koji bi mogli da uti u i da zaustave koriš enje dubka.
- Nemojte da dozvolite da beba do e blizu otvorenog plamena i drugih izvora toplote koji mogu da izazovu opekotine; stavite stražare ili ure aje za detektovanje dima ili požara prouzrokovanog kujanjem.
- Uklonite vru e te nosti, kablove koji se pomeraju i koji su na vidljivom mestu i bilo koju drugu potencijalnu opasnost za decu.
- **UPOZORENJE:** Ovaj dubak je dizajniran i predvi en da ga u odre enom trenutku koristi samo jedno dete.
- Kada je dubak u upotrebi, stopala deteta treba da dodiruju pod i treba da se koristi u kratkim vremenskim intervalima, oko 15-20 minuta maksimum.
- **PAŽNJA:** Nemojte koristiti dubak za dete koje je više od 80.cm.
- Spre ite prisup stepenicama, neravnim površinama ili nagibima; ne dozvolite da beba do e do nestabilnih kosina, površina i stepeništa gde ne postoji instalirana sigurnosna ogradica.
- Spre ite dete da udara u vrata, prozore i nameštaj.
- Nemojte koristiti dubak na klizavim i zale enim površinama.
- Ne koristite dubak ako dete može samo da hoda. Dubak nije pomo u razvoju i obuci deteta i preterana upotreba može da ugrozi prirodan razvoj stopala kod deteta.
- Nemojte pomerati dubak niti podesavati njegovu visinu sa bebom u dubku. Nemojte držati igra ke na dubku.
- Ne ostavljajte predmete ili neke prepreke na podu kako bi se spre io udarac deteta.
- **UPOZORENJE:** Nemojte da koristite dubak kao predmet oslanjanja i nemojte ga vu i.
- Nemojte sklanjati oznake i etikete, to može da dovede do toga da proizvod ne bude u skladu sa bezbednosnim standardima.
- **UPOZORENJE:** Nemojte sprovoditi nikakve operacije otvaranja ili zatvaranja dubka kada je beba u njemu. Kako biste spre ili povrede, budite sigurni da je vaše dete na bezbednoj udaljenosti dok otvarate, zatvarate ili podešavate proizvod.
- Izbegavajte da stavite prste u sistem zaklju avanja ili u neke druge mehanizme.

UPOZORENJE OD ELEKTRI NIH DELOVA NA DUBKU:

- **UPOZORENJE:** Sva uklju ivanja, isklju ivanja, podešavanja i izbor operacija za ure aj, zamena baterija i druge radnje treba da se vrše samo od strane odraslih.

- **UPOZORENJE:** Nemojte ostavljati proizvod na kiši ili vodi. To može prouzrokovati nepopravljivu štetu na električnim delovima.
- Potrošnja baterije zavisi od vremena korišćenja i odabrani operacija.
- Potrebno je da koristiti samo baterije koje su naznačene: AA tip i 1.5B. Uvek ih postavite pravilno, na ispravnu stranu polariteta kako biste izbegli kratki spoj.
- Ukoliko ne koristite dubak tokom dužeg vremenskog perioda izvadite baterije, kako bi se izbeglo habanje i curenje kiseline. Uvek pažljivo uklonite istrošene baterije i odložite ih na odgovarajući način.
- Ukoliko se dogodi da iscuri kiselina iz baterija, izvadite ih pažljivo, jer mogu da izazovu opekotine i povrede na koži. Ukoliko se ovako nešto dogodi, ne preporučuje se ponovno korišćenje električnih delova.
- Nemojte da mešate različite tipove baterija. Nemojte da koristite stare i nove baterije u isto vreme, jertakav način upotrebe može da prouzrokuje kvar.
- **UPOZORENJE:** Nemojte da puniti baterije za koje nije predviđeno punjenje, jer može da dođe do curenja kiseline ili čak i do eksplozije. Za punjenje baterija koristite opremu koja je predviđena za takve radnje.
- Da biste zamenili baterije pogledajte sekciju „ELEKTRONSKI ULOŽAK“ (slika 14).
- **VAŽNO:** Nemojte da bacate baterije u vatru ili smeće. Kada zamenite baterije, proverite lokalne propise koji su na snazi o načinu njihovog odlaganja. Baterije odložite u centar koji garantuje njihovo pravilno ekološko odlaganje.
- **UPOZORENJE:** Baterije i drugi alat držite van domašaja bebe.

IŠTAČENJE I ODRŽAVANJE ELEKTRONSKE IGRAČKE:

- **UPOZORENJE:** Muzičku tablu očištite mekom i suvom krpom kako bi se izbeglo oštećenje električnih kola.
- Zaštitite igračku od toplote, prašine, peska, visoke vlažnosti i vode.
- **UPOZORENJE:** Ovaj proizvod nije dizajniran da beba jede sa njega. Nemojte da puštate Vaše dete da jede ili pije sa njega kako bi se izbegao kvar ili oštećenje električnih komponenti.
- Ne menjajte interaktivne igračke uklanjanjem postojećih i dodavanjem novih, to može da bude opasno.

ODRŽAVANJE PROIZVODA:

Za bolji rad i funkcionisanje dubka, potrebno je da pratite i da se pridržavate uputstava za održavanje. Održavanje se vrši od strane odraslih osoba.

- Za čišćenje plastičnih delova koristite pjaljicu nakvašenu toplom vodom i neutralnim deterdžentom.
- Ne koristite rastvarače ni izbeljivače. Osušite dobro dubak pre upotrebe.
- Osušite dobro metalne delove, kako biste sprečili pojavu bučine.
- Održavajte proizvod da bude suv i ne izlažite ga direktno sunčevoj svetlosti, kako bi se izbegle promene i oštećenja na materijalu samog proizvoda; nemojte ostavljati niti odlagati ista na dubku kako bi se izbegle deformacije i oštećenja.
- Zaštitite proizvod od vremenskih nepogoda: vode, kiše i snega. Kontinuirano i produženo izlaganje sunčevoj svetlosti može da izazove promene boje na materijalima.
- Nemojte koristiti dodatne rezervne delove koji nisu odobreni i koje nije isporučio proizvođač. Koristite samo PLEBANI rezervne delove.

Proizvođač može da izmeni ovaj član u bilo koje vreme u cilju poboljšanja proizvoda. Plebani s.r.l. nema nikakvu odgovornost za štetu ili povredu koja je prouzrokovana nepravilnim rukovanjem i/ili zloupotrebom proizvoda.

VAŽNE NAPOMENE:

- Lekove, sitne predmete i sve opasne predmete držite dalje od bebe i ne odlažite na dubak.
- Držite i čuvajte uputstvo blizu uređaja za buduću upotrebu.
- Ne ostavljajte dubak u blizini izvora toplote, u blizini utičnice ili na bilo kojem drugom mestu koje predstavlja rizik po bezbednost bebe.
- Budite sigurni da su oni koji koriste ovaj proizvod (baka i deka, rođaci, bebisiterke itd.) upoznati sa svim standardima za bezbednost kojih se mora pridržavati za ovaj proizvod.

Hvala Vam što ste izabrali Plebani proizvod
Plebani je uvek bio posvećen zaštiti bezbednosti dece. Ne zaboravite da
je najbolja zaštita dece briga i pažnja koju im pružate.

Seguici sui nostri social:
Follow us on:



plebaniofficial



@plebaniofficial

SCAN:



Instagram Nametag



VIA DELL' ARTIGIANATO 1 , 24060 TELGATE (BG) ITALY

Tel. +39 035 830314 • Fax +39 035 831350

www.plebani.it • e-mail : info@plebani.it